

SAMSUNG Flip

Εγχειρίδιο χρήσης

WM75A

Το χρώμα και η εμφάνιση ενδέχεται να διαφέρουν ανάλογα με το προϊόν. Το περιεχόμενο αυτού του εγχειριδίου μπορεί να αλλάξει χωρίς προειδοποίηση, για λόγους βελτίωσης της απόδοσης.

Οι συνιστώμενες ώρες χρήσης ανά ημέρα για αυτό το προϊόν είναι λιγότερες από 16 ώρες. Εάν το προϊόν χρησιμοποιείται για περισσότερες από 16 ώρες την ημέρα, η εγγύηση μπορεί να καταστεί άκυρη.

Ενδέχεται να πληρώσετε μια χρέωση διεκπεραίωσης στις παρακάτω περιπτώσεις:

- (α) Αν κληθεί ένας τεχνικός κατόπιν αιτήματός σας, χωρίς να διαπιστωθεί κανένα ελάττωμα στο προϊόν (δηλαδή, αν δεν διαβάσατε το εγχειρίδιο χρήσης).
- (β) Αν προσκομίσετε τη μονάδα σε ένα κέντρο επισκευών, χωρίς να διαπιστωθεί κανένα ελάττωμα στο προϊόν (δηλαδή, αν δεν διαβάσατε το εγχειρίδιο χρήσης).

Προτού σας επισκεφτεί ένας τεχνικός, θα ενημερωθείτε για το κόστος διεκπεραίωσης.

Πίνακας περιεχομένων

Πριν χρησιμοποιήσετε το προϊόν

Προειδοποιήσεις ασφαλείας	4
Σύμβολα ασφαλείας	4
Αποθήκευση	5
Ηλεκτρισμός και ασφάλεια	5
Εγκατάσταση	6
Λειτουργία	7
Προφυλάξεις κατά τη χρήση	8

Προετοιμασία

Έλεγχος των μερών	9
Εξαρτήματα	10
Θύρες	11
Βάση	12
Πριν από την εγκατάσταση του προϊόντος (Εγχειρίδιο εγκατάστασης)	13
Εγκατάσταση του κιτ στερέωσης σε τοίχο	14
Εγκατάσταση του κιτ στερέωσης σε τοίχο	14
Προδιαγραφές του κιτ στερέωσης σε τοίχο (VESA)	15
Σύνδεση σε δίκτυο	16
Ρυθμίσεις δικτύου (ενσύρματου)	16
Ρύθμιση δικτύου (ασύρματου)	18
Χρήση WPS	20

Εγγραφή

Τι είναι η "λίστα";	21
ΛΕΙΤΟΥΡΓΙΑ ΠΕΝΑΣ	22
Στοιχεία οθόνης	22
Σχεδίαση	23
Σβήσιμο	23
Αλλαγή πάχους και χρώματος πένας	23
ΛΕΙΤΟΥΡΓΙΑ ΠΙΝΕΛΟΥ	24
Στοιχεία οθόνης	24
Διαχείριση λιστών	25
ΕΞΕΡΕΥΝΗΣΗ ΣΥΛΛΟΓΗΣ	26
Προβολή σελίδας	27
Ενεργοποίηση/απενεργοποίηση σημείωσης	28
Χρήση εργαλείων επιλογής	29

ΕΙΣΑΓΩΓΗ

Σύνδεση με κινητή συσκευή	31
Σύνδεση μέσω Smart View ή Screen Mirroring	31
Σύνδεση με τον υπολογιστή	31
Σύνδεση μέσω καλωδίου	32
Σύνδεση μέσω OPS (πωλείται ξεχωριστά)	32
Σύνδεση μέσω της λειτουργίας Wireless Display	33
Σύνδεση μέσω SMARTVIEW+	33
Εισαγωγή από συσκευή USB	34
Σύνδεση στο Internet	34
Διαβάστε προτού χρησιμοποιήσετε τη λειτουργία INTERNET	34
Σύνδεση στο SAMSUNG WORKSPACE	35
Παράθυρο προέλευσης	36
Προβολή εγγράφων	37
Προβολή εικόνων	38
Προβολή βίντεο	39

Πίνακας περιεχομένων

ΕΞΑΓΩΓΗ

Αποστολή email	41
Εκτύπωση	42
Εγκατάσταση λογισμικού εκτύπωσης Flip	42
Ρύθμιση του εκτυπωτή	42
Εξαγωγή σε συσκευή USB	44
Εξαγωγή σε μονάδα δικτύου	45
Αποστολή σε φορητή συσκευή	45
Κοινή χρήση της οθόνης	46

Menu

Σύνδεση	47
Σύστημα	55
Εικόνα	59
Υποστήριξη	61

Οδηγός αντιμετώπισης προβλημάτων

Προβλήματα και λύσεις	62
-----------------------	----

Προδιαγραφές

Γενικά	67
Προρρυθμισμένες λειτουργίες χρονισμού	69

Παράρτημα

Ευθύνη σχετικά με την υπηρεσία πληρωμών (Κόστος που βαραίνει τον πελάτη)	70
Περιπτώσεις όπου δεν πρόκειται για ελάττωμα του προϊόντος	70
Περιπτώσεις όπου έχει προκληθεί στο προϊόν κάποια ζημιά από λάθος του πελάτη	70
Άλλα	70
Αποτροπή δημιουργίας μόνιμου ειδώλου	71
Τι είναι το μόνιμο είδωλο;	71
Προτεινόμενες πρακτικές αποφυγής προβλήματος	71
Άδεια	71





Κεφάλαιο 01

Πριν χρησιμοποιήσετε το προϊόν

Προειδοποιήσεις ασφαλείας

Οι παρακάτω οδηγίες ασφάλειας αποσκοπούν στην προσωπική σας ασφάλεια και την αποφυγή καταστροφής της περιουσίας. Διαβάστε παρακάτω, ώστε να διασφαλίσετε τη σωστή χρήση του προϊόντος.







Σύμβολα ασφάλειας

Σύμβολο	Όνομα	Σημασία
	Προειδοποίηση	Εάν δεν εφαρμοστούν οι οδηγίες, ενδέχεται να προκληθεί σοβαρός ή θανάσιμος τραυματισμός.
	Προσοχή	Εάν δεν ακολουθηθούν οι οδηγίες, ενδέχεται να προκληθεί τραυματισμός ή φθορά περιουσιακών στοιχείων.
	Απαγόρευση	ΜΗΝ δοκιμάζετε τη συγκεκριμένη ενέργεια.
	Οδηγία	Ακολουθήστε τις οδηγίες.

ΠΡΟΣΟΧΗ

ΚΙΝΔΥΝΟΣ ΗΛΕΚΤΡΟΠΛΗΞΙΑΣ. ΜΗΝ ΑΝΟΙΓΕΤΕ.

ΠΡΟΣΟΧΗ: ΓΙΑ ΝΑ ΜΕΙΩΣΕΤΕ ΤΟΝ ΚΙΝΔΥΝΟ ΗΛΕΚΤΡΟΠΛΗΞΙΑΣ, ΜΗΝ ΑΦΑΙΡΕΙΤΕ ΤΟ ΚΑΛΥΜΜΑ (Ή ΤΟΝ ΠΙΣΩ ΠΙΝΑΚΑ). ΣΤΟ ΕΣΩΤΕΡΙΚΟ ΔΕΝ ΥΠΑΡΧΟΥΝ ΕΞΑΡΤΗΜΑΤΑ ΠΟΥ ΜΠΟΡΟΥΝ ΝΑ ΕΠΙΣΚΕΥΑΣΤΟΥΝ ΑΠΟ ΤΟ ΧΡΗΣΤΗ. ΑΝΑΘΕΣΤΕ ΟΛΕΣ ΤΙΣ ΕΡΓΑΣΙΕΣ ΣΕΡΒΙΣ ΣΕ ΕΞΕΙΔΙΚΕΥΜΕΝΟ ΠΡΟΣΩΠΙΚΟ.

	Αυτό το σύμβολο υποδεικνύει ότι υπάρχει υψηλή τάση στο εσωτερικό της συσκευής. Είναι επικίνδυνο να έρχεστε σε επαφή με οποιοδήποτε εσωτερικό εξάρτημα αυτού του προϊόντος.		Τάση εναλλασσόμενου ρεύματος: Η ονομαστική τάση που επισημαίνεται με αυτό το σύμβολο είναι τάση εναλλασσόμενου ρεύματος.
	Αυτό το σύμβολο υποδεικνύει ότι αυτό το προϊόν συνοδεύεται από σημαντικά έντυπα αναφορικά με τη λειτουργία και τη συντήρηση.		Τάση συνεχούς ρεύματος: Η ονομαστική τάση που επισημαίνεται με αυτό το σύμβολο είναι τάση συνεχούς ρεύματος.
	Προϊόν κατηγορίας II: Αυτό το σύμβολο υποδεικνύει ότι δεν απαιτείται σύνδεση ασφαλείας με την ηλεκτρική γείωση. Εάν αυτό το σύμβολο δεν υπάρχει επάνω σε κάποιο προϊόν με καλώδιο τροφοδοσίας, το προϊόν ΠΡΕΠΕΙ να διαθέτει αξιόπιστη σύνδεση σε γείωση προστασίας.		Προσοχή. Συμβουλευτείτε τις οδηγίες χρήσης: Αυτό το σύμβολο καθοδηγεί το χρήστη να συμβουλευτεί το εγχειρίδιο χρήσης για περαιτέρω πληροφορίες σχετικά με την ασφάλεια.





Αποθήκευση

Εξαιτίας των χαρακτηριστικών των προϊόντων εξαιρετικά γυαλιστερής επιφάνειας, η χρήση υγραντήρα υπεριώδους ακτινοβολίας στον ίδιο χώρο ενδέχεται να δημιουργήσει λευκές κηλίδες στο προϊόν.

 Επικοινωνήστε με το Κέντρο εξυπηρέτησης πελατών εάν το εσωτερικό του προϊόντος χρειάζεται καθαρίσμα (έναντι χρέωσης συντήρησης).

Ηλεκτρισμός και ασφάλεια

Προειδοποίηση

-  Μην χρησιμοποιείτε καλώδια τροφοδοσίας ή φις που έχουν φθαρεί ή πρίζες που έχουν βγει από τη θέση τους.
Μπορεί να προκληθεί ηλεκτροπληξία ή πυρκαγιά.
-  Μην συνδέετε πολλά προϊόντα σε μία πρίζα.
Οι υπερθερμασμένες πρίζες μπορεί να προκαλέσουν πυρκαγιά.
-  Μην αγγίζετε το φις με βρεγμένα χέρια. Διαφορετικά, μπορεί να προκληθεί ηλεκτροπληξία.
-  Μην λυγίζετε και μην τραβάτε το καλώδιο τροφοδοσίας με δύναμη. Μην τοποθετείτε βαριά αντικείμενα επάνω στο καλώδιο τροφοδοσίας.
Η φθορά του καλωδίου μπορεί να προκαλέσει πυρκαγιά ή ηλεκτροπληξία.
-  Μην τοποθετείτε το καλώδιο τροφοδοσίας ή το προϊόν κοντά σε πηγές θερμότητας.
Μπορεί να προκληθεί πυρκαγιά ή ηλεκτροπληξία.



Εισαγάγετε το φις μέχρι τέρμα ώστε να μην είναι χαλαρό.

Μια μη σταθερή σύνδεση μπορεί να προκαλέσει πυρκαγιά.



Συνδέστε το φις σε μια γειωμένη πρίζα (μόνο μονωμένες συσκευές τύπου 1).

Μπορεί να προκληθεί ηλεκτροπληξία ή τραυματισμός.



Καθαρίστε τη σκόνη γύρω από τις ακίδες του φις και γύρω από την πρίζα με ένα στεγνό πανί.

Μπορεί να προκληθεί πυρκαγιά.



Προσοχή



Μην αποσυνδέετε το καλώδιο τροφοδοσίας ενώ χρησιμοποιείται το προϊόν.

Το προϊόν μπορεί να καταστραφεί από βραχυκύκλωμα.



Χρησιμοποιείτε μόνο το καλώδιο τροφοδοσίας που παρέχεται από τη Samsung μαζί με το προϊόν. Μην χρησιμοποιείτε το καλώδιο τροφοδοσίας με άλλα προϊόντα.

Μπορεί να προκληθεί πυρκαγιά ή ηλεκτροπληξία.



Μην παρεμποδίζετε το σημείο σύνδεσης του καλωδίου τροφοδοσίας με την πρίζα.

Εάν προκύψει πρόβλημα και θέλετε να διακόψετε την τροφοδοσία του προϊόντος, αποσυνδέστε το καλώδιο τροφοδοσίας.













Κρατήστε το φις για να αποσυνδέσετε το καλώδιο τροφοδοσίας από την πρίζα.

Μπορεί να προκληθεί ηλεκτροπληξία ή πυρκαγιά.





Εγκατάσταση

Προειδοποίηση

-  Μην τοποθετείτε κεριά, εντομοαπωθητικά ή τσιγάρα επάνω στο προϊόν. Μην εγκαθιστάτε το προϊόν κοντά σε πηγές θερμότητας.
Μπορεί να προκληθεί πυρκαγιά.
-  Μην εγκαθιστάτε το προϊόν σε χώρους με ελλιπή εξαερισμό, όπως βιβλιοθήκες ή ντουλάπες.
Μπορεί να προκληθεί πυρκαγιά λόγω αυξημένης εσωτερικής θερμοκρασίας.
-  Μην εγκαθιστάτε το προϊόν σε επιφάνεια που δεν είναι σταθερή ή που δονείται (μη σταθερό ράφι, κεκλιμένη επιφάνεια κ.λπ.).
 - Το προϊόν μπορεί να πέσει και να καταστραφεί ή/και να προκαλέσει τραυματισμό.
 - Η χρήση του προϊόντος σε χώρο με υπερβολικές δονήσεις ενδέχεται να του προκαλέσει ζημιά ή να προκαλέσει πυρκαγιά.
-  Μην εκθέτετε το προϊόν στο άμεσο ηλιακό φως, σε θερμότητα ή σε θερμά αντικείμενα, όπως φούρνο.
Ενδέχεται να μειωθεί η διάρκεια ζωής του προϊόντος ή μπορεί να προκληθεί πυρκαγιά.
-  Μην εγκαθιστάτε το προϊόν σε σημείο όπου μπορούν να φτάσουν παιδιά.
 - Το προϊόν μπορεί να πέσει και να τραυματίσει παιδιά.
 - Επειδή η πρόσοψη είναι βαριά, εγκαταστήστε το προϊόν σε επίπεδη και σταθερή επιφάνεια.
-  Το βρώσιμο λάδι, όπως το σογιέλαιο, μπορεί να καταστρέψει ή να παραμορφώσει το προϊόν. Μην εγκαθιστάτε το προϊόν στην κουζίνα ή κοντά σε πάγκο κουζίνας.
-  Αναθέστε σε έναν τεχνικό να εγκαταστήσει τη βάση ανάρτησης στον τοίχο.
 - Η εγκατάσταση από μη κατάλληλο άτομο μπορεί να οδηγήσει σε τραυματισμό.
 - Χρησιμοποιείτε μόνο έπιπλα που πληρούν τις απαραίτητες προδιαγραφές.
-  Εγκαταστήστε το προϊόν σε απόσταση τουλάχιστον 10 cm από τον τοίχο για επαρκή εξαερισμό.
Μπορεί να προκληθεί πυρκαγιά λόγω αυξημένης εσωτερικής θερμοκρασίας.



-  Φυλάξτε την πλαστική συσκευασία μακριά από παιδιά.
Υπάρχει κίνδυνος ασφυξίας.
-  Μην εγκαθιστάτε το προϊόν σε όχημα και μην το αφήνετε εκτεθειμένο σε σκόνη, υγρασία (σταγόνες νερού κ.λπ.), λάδι ή καπνό.
Μπορεί να προκληθεί πυρκαγιά ή ηλεκτροπληξία.

Προσοχή



-  Μην ακουμπάτε το προϊόν με την πρόσοψη προς τα κάτω.
Μπορεί να προκληθεί ζημιά στην οθόνη.
-  Προσέξτε να μην σας πέσει το προϊόν ενώ το μετακινείτε.
Μπορεί να προκληθεί βλάβη στο προϊόν ή τραυματισμός.
-  Ακουμπάτε το προϊόν προσεκτικά.
Μπορεί να προκληθεί βλάβη στο προϊόν ή τραυματισμός.
-  Η εγκατάσταση του προϊόντος σε μη συνηθισμένο χώρο (χώρο εκτεθειμένο σε πολλά σωματίδια σκόνης, χημικές ουσίες, ακραίες θερμοκρασίες ή πολλή υγρασία ή σε κάποιο χώρο όπου το προϊόν πρέπει να λειτουργεί συνεχώς για μεγάλο χρονικό διάστημα) μπορεί να επηρεάσει σημαντικά την απόδοσή του.
Συμβουλευτείτε το Κέντρο εξυπηρέτησης πελατών της Samsung εάν θέλετε να εγκαταστήσετε το προϊόν σε τέτοιο χώρο.

Λειτουργία





Προειδοποίηση

-  Το εσωτερικό του προϊόντος διαπερνάται από ρεύμα υψηλής τάσης. Ποτέ μην αποσυναρμολογείτε, επισκευάζετε ή τροποποιείτε το προϊόν μόνοι σας.
 - Μπορεί να προκληθεί πυρκαγιά ή ηλεκτροπληξία.
 - Για επισκευές, επικοινωνήστε με το Κέντρο εξυπηρέτησης πελατών της Samsung.
-  Μην αφήνετε τα παιδιά να κρέμονται από το προϊόν ή να σκαρφαλώνουν επάνω σε αυτό. Υπάρχει κίνδυνος να τραυματιστούν σοβαρά.
-  Εάν πέσει κάτω το προϊόν ή υποστεί ζημιά το εξωτερικό περίβλημα, απενεργοποιήστε το διακόπτη λειτουργίας και αποσυνδέστε το καλώδιο τροφοδοσίας. Στη συνέχεια επικοινωνήστε με το Κέντρο εξυπηρέτησης πελατών της Samsung.



Εάν συνεχίσετε να το χρησιμοποιείτε, ενδέχεται να προκληθεί πυρκαγιά ή ηλεκτροπληξία.
-  Μην αφήνετε βαριά αντικείμενα ή άλλα αντικείμενα που αρέσουν στα παιδιά (παιχνίδια, γλυκά κ.λπ.) επάνω στο προϊόν.

Το προϊόν ή το βαρύ αντικείμενο μπορεί να πέσει καθώς το παιδί σας προσπαθεί να φτάσει το παιχνίδι ή το γλύκισμα, με αποτέλεσμα να τραυματιστεί σοβαρά.
-  Μην μετακινείτε το προϊόν τραβώντας το από το καλώδιο τροφοδοσίας ή κάποιο άλλο καλώδιο. Ένα φθαρμένο καλώδιο μπορεί να προκαλέσει βλάβη στο προϊόν, ηλεκτροπληξία ή πυρκαγιά.
-  Μην σηκώνετε και μην μετακινείτε το προϊόν τραβώντας το από το καλώδιο τροφοδοσίας ή από κάποιο άλλο καλώδιο.

Ένα φθαρμένο καλώδιο μπορεί να προκαλέσει βλάβη στο προϊόν, ηλεκτροπληξία ή πυρκαγιά.
-  Βεβαιωθείτε ότι οι αεραγωγοί δεν παρεμποδίζονται από τραπεζομάντιλα ή κουρτίνες. Μπορεί να προκληθεί πυρκαγιά λόγω αυξημένης εσωτερικής θερμοκρασίας.

-  Μην εισάγετε μεταλλικά αντικείμενα (αιχμηρά μαγειρικά σκεύη, κέρματα, τσιμπιδάκια κ.λπ.) ή αντικείμενα που καίγονται εύκολα (χαρτί, σπύρτα κ.λπ.) στο προϊόν (μέσω των αεραγωγών, των θυρών εισόδου/εξόδου κ.λπ.).
 - Εάν εισέλθει νερό ή άλλες ξένες ουσίες στο προϊόν, απενεργοποιήστε το και αποσυνδέστε το καλώδιο τροφοδοσίας. Στη συνέχεια επικοινωνήστε με το Κέντρο εξυπηρέτησης πελατών της Samsung.
 - Μπορεί να προκληθεί βλάβη στο προϊόν, ηλεκτροπληξία ή πυρκαγιά.
-  Μην τοποθετείτε δοχεία με υγρά (βάζα, μπουκάλια κ.λπ.) ή μεταλλικά αντικείμενα επάνω στο προϊόν.
 - Εάν εισέλθει νερό ή άλλες ξένες ουσίες στο προϊόν, απενεργοποιήστε το και αποσυνδέστε το καλώδιο τροφοδοσίας. Στη συνέχεια επικοινωνήστε με το Κέντρο εξυπηρέτησης πελατών της Samsung.
 - Μπορεί να προκληθεί βλάβη στο προϊόν, ηλεκτροπληξία ή πυρκαγιά.
-  Πριν μετακινήσετε το προϊόν, απενεργοποιήστε το διακόπτη λειτουργίας και αποσυνδέστε το καλώδιο τροφοδοσίας και όλα τα άλλα συνδεδεμένα καλώδια. Η φθορά του καλωδίου μπορεί να προκαλέσει πυρκαγιά ή ηλεκτροπληξία.
-  Εάν το προϊόν βγάζει ασυνήθιστους θορύβους, μυρωδιά καμένου υλικού ή καπνό, αποσυνδέστε αμέσως το καλώδιο τροφοδοσίας και επικοινωνήστε με το Κέντρο εξυπηρέτησης πελατών της Samsung.





Μπορεί να προκληθεί ηλεκτροπληξία ή πυρκαγιά.
-  Κατά τη διάρκεια κεραυνών ή καταιγίδας, απενεργοποιήστε το προϊόν και αφαιρέστε το καλώδιο τροφοδοσίας.



Μπορεί να προκληθεί πυρκαγιά ή ηλεκτροπληξία.
-  Μην αφήνετε να πέσουν αντικείμενα επάνω στο προϊόν ή να το χτυπήσουν. Μπορεί να προκληθεί πυρκαγιά ή ηλεκτροπληξία.
-  Εάν διαπιστώσετε ότι υπάρχει διαρροή αερίου, μην αγγίζετε το προϊόν και το φως. Αερίστε αμέσως το χώρο.

Οι σπίθες μπορεί να προκαλέσουν έκρηξη ή πυρκαγιά.
-  Μην χρησιμοποιείτε και μην φυλάσσετε εύφλεκτα σπρέι ή άλλες εύφλεκτες ουσίες κοντά στο προϊόν.

Μπορεί να προκληθεί έκρηξη ή πυρκαγιά.

Προσοχή

-  Μην χρησιμοποιείτε υγραντήρες ή φούρνους γύρω από το προϊόν. Μπορεί να προκληθεί πυρκαγιά ή ηλεκτροπληξία.
-  Μην αγγίζετε την οθόνη όταν το προϊόν είναι ενεργοποιημένο για μεγάλο χρονικό διάστημα, καθώς θα έχει αναπτύξει υψηλή θερμοκρασία.
-  Μην τοποθετείτε βαριά αντικείμενα επάνω στο προϊόν. Μπορεί να προκληθεί βλάβη στο προϊόν ή τραυματισμός.
-  Εάν αφήσετε την οθόνη να προβάλλει σταθερά μια στατική εικόνα για παρατεταμένη χρονική περίοδο, ενδέχεται να δημιουργηθούν μόνιμα είδωλα ή ελαττωματικά pixel. Ενεργοποιήστε τη λειτουργία εξοικονόμησης ενέργειας ή την προφύλαξη οθόνης με κινούμενες εικόνες εάν δεν πρόκειται να χρησιμοποιήσετε το προϊόν για μεγάλο χρονικό διάστημα.
-  Αποσυνδέστε το καλώδιο τροφοδοσίας από την πρίζα εάν δεν σκοπεύετε να χρησιμοποιήσετε το προϊόν για μεγάλο χρονικό διάστημα (όταν λείπετε σε διακοπές κ.λπ.).

Η συγκέντρωση σκόνης σε συνδυασμό με τη θερμότητα μπορεί να προκαλέσει πυρκαγιά, βραχυκύκλωμα ή διαρροή ρεύματος.
-  Χρησιμοποιείτε το προϊόν στη συνιστώμενη ανάλυση και συχνότητα. Διαφορετικά μπορεί να αλλοιωθεί η όρασή σας.
-  Εάν κοιτάζετε την οθόνη από πολύ κοντινή απόσταση για πολλή ώρα, μπορεί να αλλοιωθεί η όρασή σας.
-  Ξεκουράζετε τα μάτια σας για περισσότερο από 5 λεπτά για κάθε 1 ώρα χρήσης του προϊόντος.

Η κούραση στα μάτια θα μειωθεί.
-  Φυλάσσετε τα μικρά εξαρτήματα μακριά από παιδιά.

Προφυλάξεις κατά τη χρήση

Εάν χρησιμοποιείτε την παρεχόμενη πένα με βάρος που ξεπερνάει τα 2,5 κιλά, να είστε ιδιαίτερα προσεκτικοί καθώς ενδέχεται να προκληθούν γρατζουνιές στην προστατευτική γυάλινη επιφάνεια.

Εάν χρησιμοποιείτε στυλό και όχι την παρεχόμενη πένα, να είστε προσεκτικοί καθώς η οθόνη μπορεί να αποκτήσει λεκέδες από μελάνι ή να καταστραφεί.

Μη χρησιμοποιείτε βρώμικη βούρτσα, γιατί μπορεί να προκληθεί ζημιά στην οθόνη.

 Συνιστάται η χρήση της παρεχόμενης πέννας. Μην χρησιμοποιείτε αιχμηρά αντικείμενα εκτός της πέννας.

 Εάν στην προστατευτική γυάλινη επιφάνεια μείνει σκόνη ή βρωμιά από την πένα, καθαρίστε ακολουθώντας τις παρακάτω οδηγίες.

Καθαρισμός της εξωτερικής επιφάνειας και της οθόνης

Σκουπίστε την επιφάνεια με ένα νοτισμένο, μαλακό πανί και στη συνέχεια σκουπίστε την με ένα στεγνό πανί.

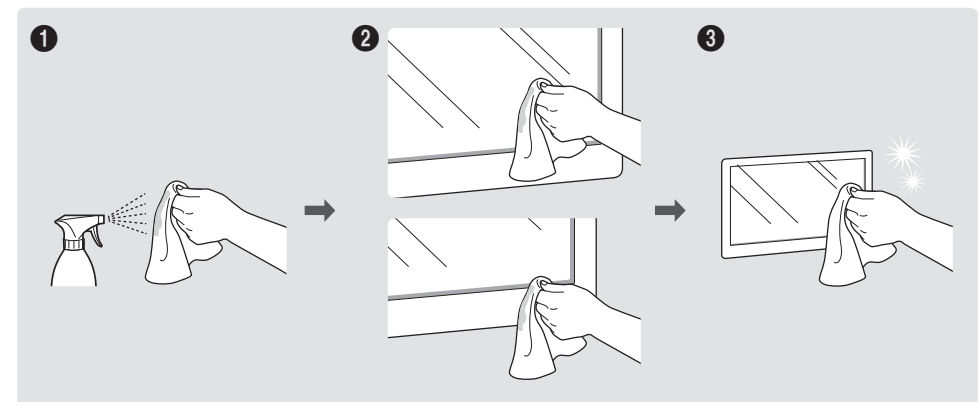

Κεφάλαιο 02

Προετοιμασία

Έλεγχος των μερών

✎ Επικοινωνήστε με το κατάστημα από όπου αγοράσατε το προϊόν εάν λείπουν κάποια μέρη.

✎ Η όψη των μερών ενδέχεται να διαφέρει από τις εμφανιζόμενες εικόνες.

✎ Ανατρέξτε στον οδηγό εγκατάστασης της βάσης WMA ή της επιτοίχιας βάσης (διατίθεται για προαιρετική αγορά).



Οδηγός γρήγορης ρύθμισης



Κάρτα εγγύησης
(Μη διαθέσιμη σε ορισμένες τοποθεσίες)

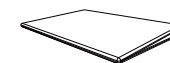

Οδηγός κανονισμών



Καλώδιο ρεύματος

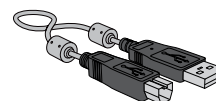

Καλώδιο USB



Πένα αφής x 2







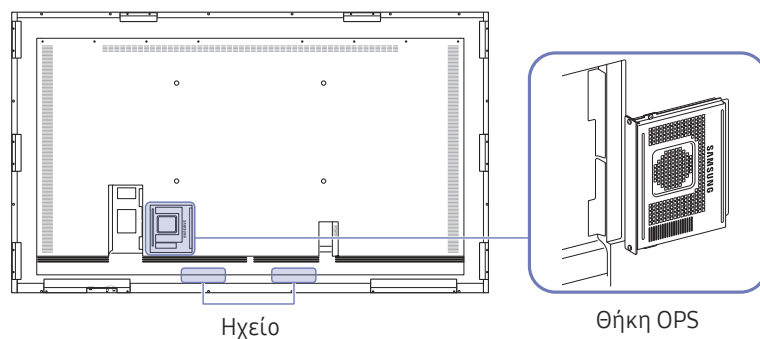
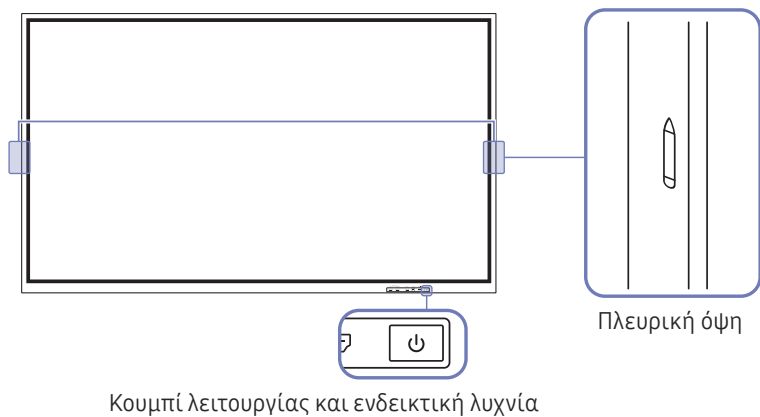

Προσαρμογέας τοποθέτησης στον τοίχο x 4

Εξαρτήματα



 Το χρώμα και το σχήμα των εξαρτημάτων ενδέχεται να διαφέρει από την εικόνα. Οι προδιαγραφές ενδέχεται να τροποποιηθούν χωρίς προειδοποίηση για βελτίωση της ποιότητας.

Εξαρτήματα	Περιγραφή
Κουμπί λειτουργίας και ενδεικτική λυχνία	<ul style="list-style-type: none">• Πατήστε το κουμπί για να απενεργοποιήσετε το προϊόν.<ul style="list-style-type: none"> Η ένδειξη λειτουργίας είναι ενεργοποιημένη όταν η συσκευή είναι ενεργοποιημένη. Η ένδειξη λειτουργίας είναι απενεργοποιημένη όταν η συσκευή είναι απενεργοποιημένη.• Στη λειτουργία γραφής, πατήστε στιγμιαία το κουμπί λειτουργίας για μετάβαση στη λειτουργία προφύλαξης οθόνης.
	Η πένα είναι μαγνητική. Φυλάξτε τη συνδέοντάς τη στο σημείο με τη σχετική ένδειξη.
Θήκη OPS (πωλείται ξεχωριστά)	<p>Συνδέστε τη θήκη OPS στο προϊόν και τοποθετήστε την τυπική μονάδα OPS μέσα στη θήκη. Μπορείτε να αγοράσετε τη θήκη και τη μονάδα OPS ξεχωριστά.</p> <p> : Προτού τοποθετήσετε τη μονάδα OPS, φροντίστε να αφαιρέσετε το καλώδιο τροφοδοσίας από το προϊόν για να διακοπεί εντελώς η τροφοδοσία ρεύματος.</p> <ul style="list-style-type: none"> Τα αρχικά OPS αναφέρονται στο Open Pluggable Specification της Intel. Όταν πρέπει να εγκαταστήσετε τη θήκη OPS, φροντίστε να την εγκαταστήσετε πριν από το τη συσκευή. Τροφοδοσία ρεύματος OPS: 19 V/3,7 A

Θύρες

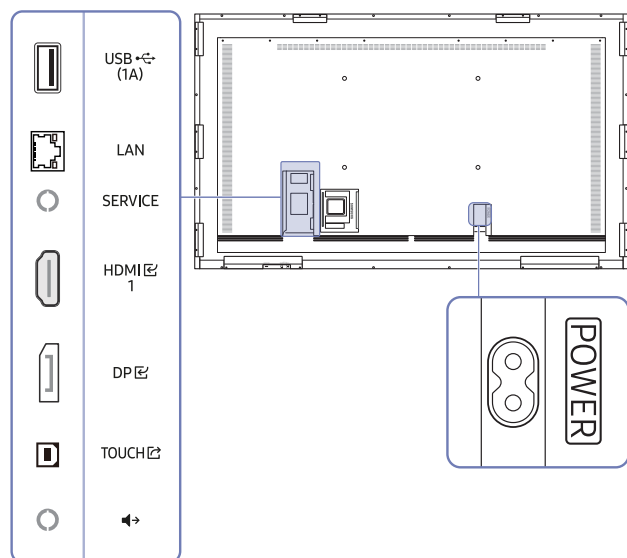







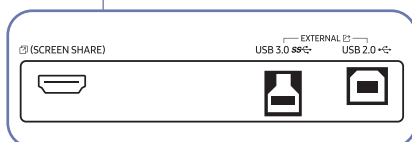
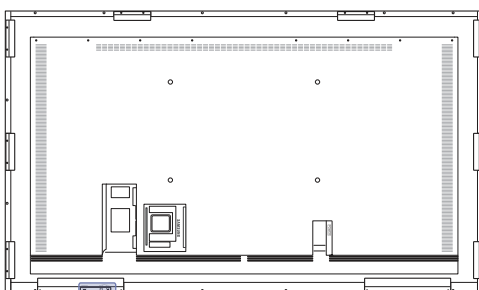
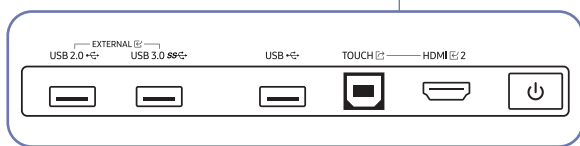
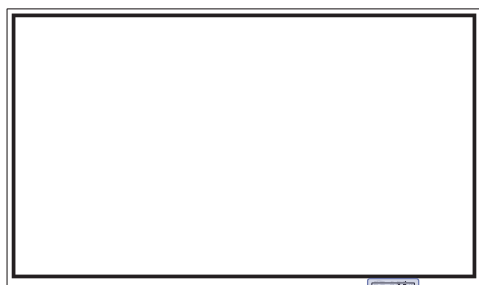

Το χρώμα και το σχήμα των εξαρτημάτων ενδέχεται να διαφέρει από την εικόνα. Οι προδιαγραφές ενδέχεται να τροποποιηθούν χωρίς προειδοποίηση για βελτίωση της ποιότητας.

Θύρες	Περιγραφή
USB (1A)	<p>Συνδέεται σε συσκευή μνήμης USB.</p> <p> Οι θύρες USB του προϊόντος υποστηρίζουν μέγιστη συνεχή ένταση ρεύματος 1,0 A. Σε περίπτωση υπέρβασης της μέγιστης τιμής, οι θύρες USB ενδέχεται να μη λειτουργούν.</p>
LAN	<p>Συνδέεται σε δίκτυο με τη χρήση καλωδίου LAN. (10/100 Mbps)</p> <p> Για τη σύνδεση, χρησιμοποιήστε καλώδιο Cat7 (*τύπου STP). *Shielded Twist Pair – Θωρακισμένο συνεστραμμένο ζεύγος καλωδίων.</p>
SERVICE	<p>Αποκλειστικά για τεχνικούς συντήρησης.</p> <p> Η θύρα αυτή προορίζεται μόνο για σκοπούς συντήρησης και δεν έχει άλλη λειτουργική χρήση. Μην συνδέετε καλώδια στη θύρα αυτή.</p>
HDMI 1	Συνδέεται σε μια συσκευή πηγής μέσω καλωδίου HDMI.
DP	Συνδέεται σε μια συσκευή πηγής μέσω καλωδίου DP.
TOUCH	Επιτρέπει τον έλεγχο μέσω αφής της οθόνης υπολογιστή που είναι συνδεδεμένη μέσω της θύρας HDMI 1 ή DP . Χρησιμοποιήστε το παρεχόμενο καλώδιο USB για να συνδέσετε τη θύρα TOUCH που βρίσκεται στο πίσω μέρος του προϊόντος με τον υπολογιστή.
	Έξοδος ήχου σε συσκευή ήχου μέσω καλωδίου ήχου.

Βάση



 Το χρώμα και το σχήμα των εξαρτημάτων ενδέχεται να διαφέρει από την εικόνα. Οι προδιαγραφές ενδέχεται να τροποποιηθούν χωρίς προειδοποίηση για βελτίωση της ποιότητας.

Θύρες	Περιγραφή
EXTERNAL  (USB 2.0, USB 3.0)	Παρέχει συνδεσιμότητα USB με υπολογιστή. 1 Χρησιμοποιήστε ένα καλώδιο USB για να συνδέσετε τις θύρες EXTERNAL  (USB 2.0, USB 3.0) στον συνδεδεμένο υπολογιστή.
EXTERNAL  (USB 2.0, USB 3.0)	2 Συνδέστε τη συσκευή USB στις θύρες EXTERNAL  (USB 2.0, USB 3.0). 3 Δημιουργείται σύνδεση μεταξύ της συσκευής USB και του υπολογιστή.
USB	Συνδέεται σε συσκευή μνήμης USB.
TOUCH 	Επιτρέπει τον έλεγχο μέσω αφής της οθόνης υπολογιστή που είναι συνδεδεμένη μέσω της θύρας HDMI  2. Χρησιμοποιήστε το παρεχόμενο καλώδιο USB για να συνδέσετε τη θύρα TOUCH  που βρίσκεται στη βάση με τον υπολογιστή.
HDMI  2	Μια θύρα HDMI για την προβολή σήματος εισόδου από εξωτερική πηγή.
 (SCREEN SHARE)	Μια θύρα HDMI για τη σύνδεση σε εξωτερική οθόνη.

Πριν από την εγκατάσταση του προϊόντος (Εγχειρίδιο εγκατάστασης)

Το προϊόν μπορεί να στηριχθεί σε τοίχο.

 Μην τοποθετείτε και μην χρησιμοποιείτε το προϊόν με την πρόσοψη στραμμένη προς τα κάτω. Οι λειτουργίες αφής ενδέχεται να μη λειτουργούν σωστά.

Εξαερισμός

 Επικοινωνήστε με το Κέντρο εξυπηρέτησης πελατών της Samsung για περισσότερες λεπτομέρειες.

Εγκατάσταση σε κατακόρυφο τοίχο

A Τουλάχιστον 15 mm

B Θερμοκρασία περιβάλλοντος: 35 °C ή λιγότερες

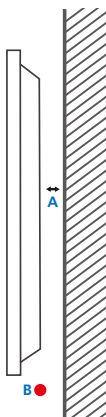

Εγκατάσταση σε τοίχο με εσοχή

A Τουλάχιστον 15 mm

B Τουλάχιστον 25 mm

C Θερμοκρασία περιβάλλοντος: 35 °C ή λιγότερες

 Όταν γίνεται εγκατάσταση του προϊόντος σε τοίχο με εσοχή, αφήστε μεταξύ του προϊόντος και του τοίχου τουλάχιστον την απόσταση που καθορίζεται παραπάνω για εξαερισμό και βεβαιωθείτε ότι η θερμοκρασία περιβάλλοντος θα παραμείνει χαμηλότερα από τους 35 °C.

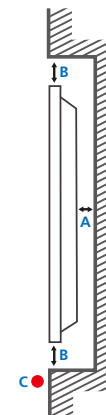

Εγκατάσταση του κιτ στερέωσης σε τοίχο

Εγκατάσταση του κιτ στερέωσης σε τοίχο

- Το κιτ στερέωσης σε τοίχο σας επιτρέπει να τοποθετήσετε το προϊόν στον τοίχο.
- Για αναλυτικές πληροφορίες σχετικά με την εγκατάσταση του κιτ στερέωσης σε τοίχο, δείτε τις οδηγίες που συνοδεύουν το κιτ στερέωσης σε τοίχο.
- Συνιστούμε να απευθυνθείτε σε έναν τεχνικό για βοήθεια με την εγκατάσταση του στηρίγματος στερέωσης σε τοίχο.
- Η Samsung δεν φέρει ευθύνη για τυχόν ζημιά του προϊόντος ή τραυματισμό δικό σας ή άλλου εάν επιλέξετε να εγκαταστήσετε το κιτ στερέωσης σε τοίχο μόνοι σας.

Χρήση του προσαρμογέα στερέωσης σε τοίχο

Εγκαταστήστε τους παρεχόμενους προσαρμογείς στερέωσης σε τοίχο όπως φαίνεται στην παρακάτω εικόνα, προτού τοποθετήσετε το κιτ στερέωσης σε τοίχο.

- ✎ Εάν εγκαθιστάτε βάση στερέωσης σε τοίχο τρίτου κατασκευαστή, έχετε υπόψη σας ότι το μήκος των βιδών που μπορείτε να χρησιμοποιήσετε για την προσάρτηση του προϊόντος στη βάση στερέωσης σε τοίχο εμφανίζεται στη στήλη C του πίνακα στην επόμενη σελίδα.

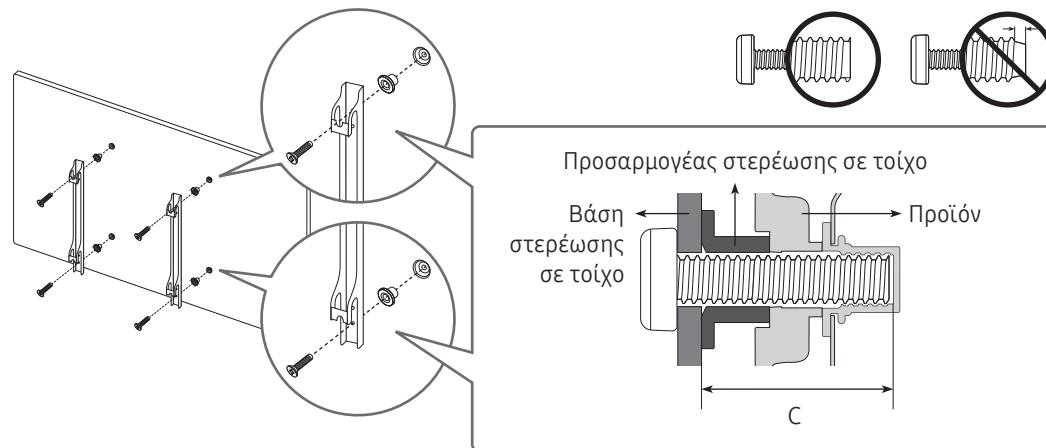

Προδιαγραφές του κιτ στερέωσης σε τοίχο (VESA)

✎ Εγκαταστήστε το κιτ στερέωσης σε τοίχο σε έναν στέρεο τοίχο που είναι κάθετος στο δάπεδο.

Για την επιτοίχια τοποθέτηση του προϊόντος, επικοινωνήστε με τον πλησιέστερο αντιπρόσωπο.

Εάν τοποθετήσετε το προϊόν σε κεκλιμένο τοίχο, μπορεί να πέσει και να προκαλέσει σοβαρό τραυματισμό.

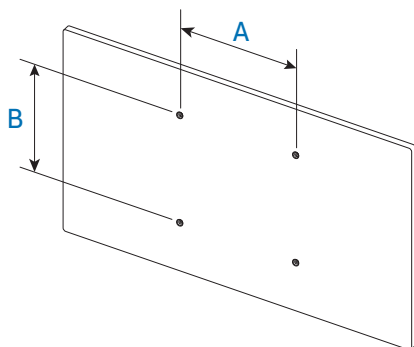

- Τα κιτ στερέωσης σε τοίχο της Samsung συνοδεύονται από αναλυτικό εγχειρίδιο εγκατάστασης και περιλαμβάνουν όλα τα εξαρτήματα που είναι απαραίτητα για τη συναρμολόγηση.
- Μη χρησιμοποιείτε βίδες που είναι μεγαλύτερες από το τυπικό μήκος ή που δεν συμμορφώνονται με τις τυπικές προδιαγραφές βιδών VESA. Οι πολύ μακριές βίδες μπορεί να προκαλέσουν ζημιά στο εσωτερικό του προϊόντος.
- Για τα κιτ στερέωσης σε τοίχο που δεν συμμορφώνονται με τις τυπικές προδιαγραφές βιδών VESA, το μήκος των βιδών μπορεί να διαφέρει ανάλογα με τις προδιαγραφές του κιτ στερέωσης σε τοίχο.
- Μην σφίγγετε πολύ τις βίδες. Μπορεί να προκληθεί ζημιά στο προϊόν ή πτώση του προϊόντος, με αποτέλεσμα τραυματισμό. Η Samsung δεν φέρει ευθύνη για τέτοιου είδους ατυχήματα.
- Η Samsung δεν φέρει ευθύνη για ζημιά του προϊόντος ή τραυματισμό όταν χρησιμοποιείται ένα κιτ στερέωσης σε τοίχο που δεν συμμορφώνεται με τις προδιαγραφές VESA ή που είναι μη προβλεπόμενο, ή εάν ο καταναλωτής δεν ακολουθεί τις οδηγίες εγκατάστασης του προϊόντος.
- Το προϊόν πρέπει να τοποθετείται σε τοίχο από τουλάχιστον δύο άτομα κάθε φορά. (Τέσσερα ή περισσότερα άτομα για μοντέλα 82 ιντσών ή μεγαλύτερου μεγέθους.)
- Οι τυπικές διαστάσεις των κιτ στερέωσης σε τοίχο αναφέρονται στον παρακάτω πίνακα.

Όνομα μοντέλου	Προδιαγραφές οπής βίδας VESA (A * B) σε χιλιοστά	C (mm)	Τυπική βίδα	Ποσότητα
WM75A	400 × 400	43 - 45	M8	4

✎ Μην εγκαθιστάτε το κιτ στερέωσης σε τοίχο ενώ το προϊόν είναι ενεργοποιημένο. Μπορεί να προκληθεί τραυματισμός από ηλεκτροπληξία.

Σύνδεση σε δίκτυο

✎ Τα εξαρτήματα σύνδεσης ενδέχεται να διαφέρουν στα διάφορα προϊόντα.

Ρυθμίσεις δικτύου (ενσύρματου)

Σύνδεση σε ενσύρματο δίκτυο

Υπάρχουν τρεις τρόποι να συνδέσετε το προϊόν σε δίκτυο LAN χρησιμοποιώντας καλώδιο.

- Μπορείτε να συνδέσετε το προϊόν στο LAN συνδέοντας τη θύρα LAN στο πίσω μέρος του προϊόντος με ένα εξωτερικό μόντεμ χρησιμοποιώντας καλώδιο LAN. Δείτε το διάγραμμα παρακάτω.

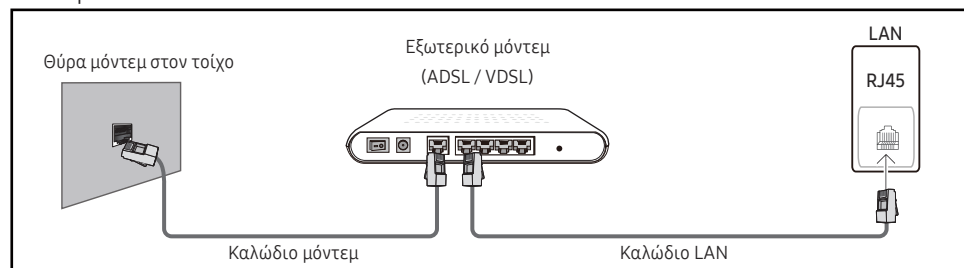

- Μπορείτε να συνδέσετε το προϊόν στο LAN συνδέοντας τη θύρα LAN στο πίσω μέρος του προϊόντος με ένα IP sharer το οποίο συνδέεται με ένα εξωτερικό μόντεμ. Χρησιμοποιήστε καλώδιο LAN για τη σύνδεση. Δείτε το διάγραμμα παρακάτω.

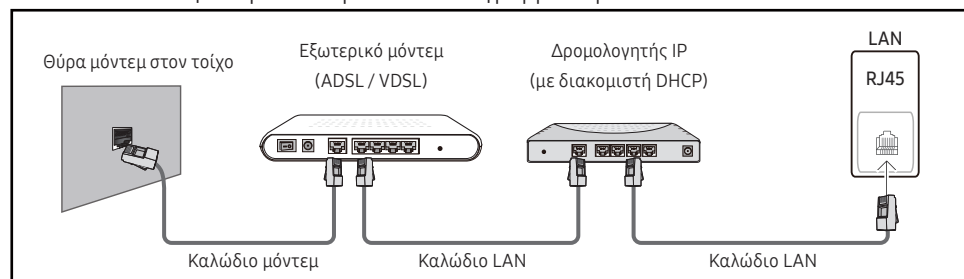

- Ανάλογα με τη διαμόρφωση του δικτύου σας, ενδεχομένως να μπορείτε να συνδέσετε το προϊόν στο LAN συνδέοντας τη θύρα LAN στο πίσω μέρος του προϊόντος απευθείας σε μια επιτοίχια υποδοχή δικτύου χρησιμοποιώντας καλώδιο LAN. Δείτε το διάγραμμα παρακάτω. Σημειώστε ότι η επιτοίχια υποδοχή συνδέεται με μόντεμ ή δρομολογητή που βρίσκεται σε άλλο σημείο του σπιτιού.



Εάν έχετε δυναμικό δίκτυο, πρέπει να χρησιμοποιήσετε μόντεμ ή δρομολογητή ADSL που υποστηρίζει Dynamic Host Configuration Protocol (DHCP). Τα μόντεμ και οι δρομολογητές που υποστηρίζουν DHCP παρέχουν αυτόματα τη διεύθυνση IP, τη μάσκα υποδικτύου, την πύλη και τις τιμές DNS που χρειάζεται το προϊόν για να έχει πρόσβαση στο Internet, επομένως δεν χρειάζεται να καταχωρήσετε εσείς οι ίδιοι τα στοιχεία αυτά. Τα περισσότερα οικιακά δίκτυα είναι δυναμικά δίκτυα.

Ορισμένα δίκτυα απαιτούν στατική διεύθυνση IP. Εάν το δίκτυό σας απαιτεί στατική διεύθυνση IP, πρέπει να καταχωρήσετε εσείς οι ίδιοι τη διεύθυνση IP, τη μάσκα υποδικτύου, την πύλη και τις τιμές DNS στην οθόνη Cable Setup κατά τη ρύθμιση της σύνδεσης δικτύου. Για να μάθετε τη διεύθυνση IP, τη μάσκα υποδικτύου, την πύλη και τις τιμές DNS, επικοινωνήστε με τον πάροχο υπηρεσιών Internet (ISP).

Εάν έχετε υπολογιστή Windows, μπορείτε επίσης να βρείτε τις τιμές αυτές μέσω του υπολογιστή.

✎ Μπορείτε να χρησιμοποιήσετε μόντεμ ADSL που υποστηρίζει DHCP εάν το δίκτυό σας απαιτεί στατική διεύθυνση IP.

✎ Τα μόντεμ ADSL που υποστηρίζουν DHCP σας επιτρέπουν να χρησιμοποιείτε και στατικές διευθύνσεις IP.

Ρυθμίστε τη σύνδεση δικτύου για να χρησιμοποιήσετε διαδικτυακές υπηρεσίες, όπως η εκτέλεση αναβαθμίσεων λογισμικού.

Αυτόματες Άνοιγμα ρυθμίσεων δικτύου (ενσύρματου)

Συνδεθείτε στο δίκτυο χρησιμοποιώντας ένα καλώδιο LAN.

Βεβαιωθείτε πρώτα ότι το καλώδιο LAN έχει συνδεθεί.

Τρόπος αυτόματης ρύθμισης

- 1 Ορίστε την επιλογή **Τύπος δικτύου** σε **Ενσύρματο** από τη σελίδα **Άνοιγμα ρυθμίσεων δικτύου**.
- 2 Εμφανίζεται η οθόνη ελέγχου σύνδεσης δικτύου και επαληθεύει την κατάσταση σύνδεσης. Όταν επαληθευτεί η σύνδεση, εμφανίζεται το μήνυμα **"Επιτυχία! Η συσκευή σας συνδέθηκε στο Internet. Εάν έχετε προβλήματα με τη χρήση των ηλεκτρονικών υπηρεσιών, επικοινωνήστε με τον πάροχο υπηρεσιών Internet."**.
 - ✎ Εάν η διαδικασία σύνδεσης αποτύχει, ελέγξτε τη σύνδεση στη θύρα LAN.
 - ✎ Αν κατά την αυτόματη διαδικασία δεν μπορούν να εντοπιστούν οι τιμές σύνδεσης δικτύου ή αν θέλετε να ρυθμίσετε τη σύνδεση μη αυτόματα, μεταβείτε στην επόμενη ενότητα (Μη αυτόματο άνοιγμα ρυθμίσεων δικτύου (ενσύρματου)).

Μη αυτόματες Άνοιγμα ρυθμίσεων δικτύου (ενσύρματου)

Τα διάφορα γραφεία ενδέχεται να χρησιμοποιούν στατικές διευθύνσεις IP.

Σε αυτή την περίπτωση, ζητήστε από το διαχειριστή του δικτύου τη διεύθυνση IP, τη μάσκα υποδικτύου, την πύλη και τη διεύθυνση διακομιστή DNS. Εισαγάγετε αυτές τις τιμές μη αυτόματα.

Λήψη των τιμών σύνδεσης δικτύου

Για να προβάλετε τις τιμές σύνδεσης δικτύου στους περισσότερους υπολογιστές Windows, ακολουθήστε αυτά τα βήματα.

- 1 Κάντε δεξί κλικ στο εικονίδιο δικτύου στο κάτω δεξί μέρος της οθόνης.
- 2 Στο αναδυόμενο μενού που εμφανίζεται, κάντε κλικ στην επιλογή "Κατάσταση".
- 3 Στο πλαίσιο διαλόγου που εμφανίζεται, κάντε κλικ στην καρτέλα **Support**.
- 4 Στην καρτέλα **Support**, κάντε κλικ στο κουμπί **Details**. Εμφανίζονται οι τιμές σύνδεσης δικτύου.

Τρόπος μη αυτόματης ρύθμισης

- 1 Ορίστε την επιλογή **Τύπος δικτύου** σε **Ενσύρματο** από τη σελίδα **Άνοιγμα ρυθμίσεων δικτύου**.
- 2 Εμφανίζεται η οθόνη ελέγχου σύνδεσης δικτύου και ξεκινά η διαδικασία επαλήθευσης. Πατήστε **Άκυρο**. Η διαδικασία επαλήθευσης διακόπτεται.
- 3 Επιλέξτε **Ρυθμίσεις IP** στην οθόνη σύνδεσης δικτύου. Εμφανίζεται η οθόνη **Ρυθμίσεις IP**.
- 4 Επιλέξτε το πεδίο στην επάνω πλευρά και, στη συνέχεια, ορίστε την επιλογή **Ρύθμιση IP σε Μη αυτόματη εισαγωγή**. Επαναλάβετε τη διαδικασία καταχώρησης για κάθε πεδίο στην οθόνη **Διεύθυνση IP**.
 - ✎ Η ρύθμιση της επιλογής **Ρύθμιση IP σε Μη αυτόματη εισαγωγή** αλλάζει αυτόματα την επιλογή **Ρύθμιση DNS σε Μη αυτόματη εισαγωγή**.
- 5 Όταν τελειώσετε, επιλέξτε **OK** στο κάτω μέρος της σελίδας. Εμφανίζεται η οθόνη ελέγχου σύνδεσης δικτύου και ξεκινά η διαδικασία επαλήθευσης.
- 6 Όταν επαληθευτεί η σύνδεση, εμφανίζεται το μήνυμα **"Επιτυχία! Η συσκευή σας συνδέθηκε στο Internet. Εάν έχετε προβλήματα με τη χρήση των ηλεκτρονικών υπηρεσιών, επικοινωνήστε με τον πάροχο υπηρεσιών Internet."**.

Ρύθμιση δικτύου (ασύρματου)

Σύνδεση σε ασύρματο δίκτυο



Η Samsung συνιστά τη χρήση του IEEE 802.11n. Όταν πραγματοποιείτε αναπαραγωγή βίντεο μέσω μιας σύνδεσης δικτύου, η αναπαραγωγή ενδέχεται να μην είναι ομαλή.

- ✎ Επιλέξτε για το ασύρματο IP sharer ένα κανάλι που δεν χρησιμοποιείται. Εάν το κανάλι που ορίζεται για το ασύρματο IP χρησιμοποιείται από άλλη, γειτονική συσκευή, αυτό θα έχει ως αποτέλεσμα παρεμβολές και αποτυχία της επικοινωνίας.
- ✎ Το προϊόν υποστηρίζει μόνο τα ακόλουθα πρωτόκολλα ασφάλειας ασύρματου δικτύου. Εάν επιλέξετε τη λειτουργία Pure High-throughput (Greenfield) 802.11n και έχει επιλεγεί WEP, TKIP ή TKIP AES (WPS2Mixed) ως τύπος κρυπτογράφησης στο σημείο πρόσβασης ή στον ασύρματο δρομολογητή, τα προϊόντα Samsung δεν υποστηρίζουν συνδέσεις που συμμορφώνονται με τις νέες προδιαγραφές πιστοποίησης Wi-Fi.
- ✎ Εάν ο ασύρματος δρομολογητής υποστηρίζει WPS (Wi-Fi Protected Setup), μπορείτε να συνδεθείτε στο δίκτυο μέσω PBC (Push Button Configuration) ή PIN (Personal Identification Number). Το WPS θα διαμορφώσει αυτόματα το SSID και το κλειδί WPA σε οποιαδήποτε από τις δύο λειτουργίες.
- ✎ Μέθοδοι σύνδεσης: Μπορείτε να ρυθμίσετε τη σύνδεση ασύρματου δικτύου με τρεις τρόπους.
Αυτόματη ρύθμιση (με χρήση της λειτουργίας αυτόματης αναζήτησης δικτύου), Μη αυτόματη ρύθμιση, **Χρήση WPS**
- ✎ Το προϊόν υποστηρίζει τη δυνατότητα Enterprise WPA2 (TLS/TTLS/PEAP).

Αυτόματη ρύθμιση δικτύου (ασύρματου)

Τα περισσότερα ασύρματα δίκτυα διαθέτουν ένα προαιρετικό σύστημα ασφάλειας το οποίο υποχρεώνει τις συσκευές που προσπελάζουν το δίκτυο να μεταδίδουν έναν κρυπτογραφημένο κωδικό ασφαλείας που ονομάζεται κλειδί πρόσβασης ή κλειδί ασφαλείας. Το κλειδί ασφαλείας βασίζεται σε μια φράση πρόσβασης, τυπικά μια λέξη ή μια σειρά από γράμματα και αριθμούς με ορισμένο μήκος η οποία σας ζητήθηκε όταν ρυθμίσατε την ασφάλεια του ασύρματου δικτύου σας. Εάν χρησιμοποιήσετε αυτή τη μέθοδο για να ρυθμίσετε τη σύνδεση του δικτύου και διαθέτετε ένα κλειδί ασφαλείας για το ασύρματο δίκτυό σας, θα πρέπει να εισαγάγετε τη φράση πρόσβασης κατά τη διαδικασία αυτόματης ή μη αυτόματης ρύθμισης.

Τρόπος αυτόματης ρύθμισης

- 1 Ορίστε την επιλογή **Τύπος δικτύου** σε **Ασύρματα** από τη σελίδα **Άνοιγμα ρυθμίσεων δικτύου**.
- 2 Η λειτουργία **Δίκτυο** πραγματοποιεί αναζήτηση για διαθέσιμα ασύρματα δίκτυα. Όταν τελειώσει η αναζήτηση, εμφανίζει μια λίστα με τα διαθέσιμα δίκτυα.
- 3 Από τη λίστα δικτύων επιλέξτε ένα δίκτυο.
 - ✎ Εάν ο επιθυμητός ασύρματος δρομολογητής δεν εμφανίζεται, επιλέξτε **Ανανέωση** για να πραγματοποιήσετε αναζήτηση ξανά.
 - ✎ Εάν δεν είναι δυνατός ο εντοπισμός του δρομολογητή αφού δοκιμάσετε ξανά, επιλέξτε **Προσθήκη δικτύου**.
- 4 Εάν εμφανιστεί η οθόνη **Καταχωρίστε κωδικό πρόσβασης για (Όνομα σημείου πρόσβασης)**, πηγαίστε στο βήμα 5. Εάν επιλέξετε έναν ασύρματο δρομολογητή που δεν έχει ασφάλεια, πηγαίστε στο βήμα 7.
- 5 Εάν ο δρομολογητής προστατεύεται, εισαγάγετε το **Καταχωρίστε κωδικό πρόσβασης για (Όνομα σημείου πρόσβασης)**. (κλειδί ασφαλείας ή PIN).
- 6 Όταν τελειώσετε, επιλέξτε **Τέλος**. Εμφανίζεται η οθόνη σύνδεσης δικτύου και ξεκινά η διαδικασία επαλήθευσης.
 - ✎ Δημιουργείται σύνδεση με το δρομολογητή αλλά δεν είναι δυνατή η πρόσβαση στο Internet. Σε αυτήν την περίπτωση, επικοινωνήστε με τον πάροχο υπηρεσιών Internet.
- 7 Όταν επαληθευτεί η σύνδεση, εμφανίζεται το μήνυμα "**Επιτυχία! Η συσκευή σας συνδέθηκε στο Internet. Εάν έχετε προβλήματα με τη χρήση των ηλεκτρονικών υπηρεσιών, επικοινωνήστε με τον πάροχο υπηρεσιών Internet.**".

Μη αυτόματη ρύθμιση δικτύου (ασύρματου)

Τα διάφορα γραφεία ενδέχεται να χρησιμοποιούν στατικές διευθύνσεις IP.

Σε αυτή την περίπτωση, ζητήστε από το διαχειριστή του δικτύου τη διεύθυνση IP, τη μάσκα υποδικτύου, την πύλη και τη διεύθυνση διακομιστή DNS. Εισαγάγετε αυτές τις τιμές μη αυτόματα.

Λήψη των τιμών σύνδεσης δικτύου

Για να προβάλετε τις τιμές σύνδεσης δικτύου στους περισσότερους υπολογιστές Windows, ακολουθήστε αυτά τα βήματα.

- 1 Κάντε δεξί κλικ στο εικονίδιο δικτύου στο κάτω δεξί μέρος της οθόνης.
- 2 Στο αναδυόμενο μενού που εμφανίζεται, κάντε κλικ στην επιλογή "Κατάσταση".
- 3 Στο πλαίσιο διαλόγου που εμφανίζεται, κάντε κλικ στην καρτέλα **Support**.
- 4 Στην καρτέλα **Support**, κάντε κλικ στο κουμπί **Details**. Εμφανίζονται οι τιμές σύνδεσης δικτύου.

Τρόπος μη αυτόματης ρύθμισης

- 1 Ορίστε την επιλογή **Τύπος δικτύου** σε **Ασύρματα** από τη σελίδα **Άνοιγμα ρυθμίσεων δικτύου**.
- 2 Η λειτουργία **Δίκτυο** πραγματοποιεί αναζήτηση για διαθέσιμα ασύρματα δίκτυα. Όταν τελειώσει η αναζήτηση, εμφανίζει μια λίστα με τα διαθέσιμα δίκτυα.
- 3 Από τη λίστα δικτύων επιλέξτε ένα δίκτυο.
 - ✎ Εάν ο επιθυμητός ασύρματος δρομολογητής δεν εμφανίζεται, επιλέξτε **Ανανέωση** για να πραγματοποιήσετε αναζήτηση ξανά.
 - ✎ Εάν δεν είναι δυνατή η εύρεση του δρομολογητή αφού δοκιμάσετε ξανά, επιλέξτε το κουμπί **Διακοπή**. Εμφανίζεται το κουμπί **Προσθήκη δικτύου**.
- 4 Εάν εμφανιστεί η οθόνη **Καταχωρίστε κωδικό πρόσβασης για (Όνομα σημείου πρόσβασης)**, πηγαίστε στο βήμα 5. Εάν επιλέξετε έναν ασύρματο δρομολογητή που δεν έχει ασφάλεια, πηγαίστε στο βήμα 7.
- 5 Εάν ο δρομολογητής προστατεύεται, εισαγάγετε το **Καταχωρίστε κωδικό πρόσβασης για (Όνομα σημείου πρόσβασης)**. (κλειδί ασφαλείας ή PIN).
- 6 Όταν τελειώσετε, επιλέξτε **Τέλος**. Εμφανίζεται η οθόνη σύνδεσης δικτύου και ξεκινά η διαδικασία επαλήθευσης.
- 7 Επιλέξτε **Άκυρο** ενώ επιχειρούνται οι συνδέσεις δικτύου. Αυτό θα διακόψει τη σύνδεση.
- 8 Επιλέξτε **Ρυθμίσεις IP** στην οθόνη σύνδεσης δικτύου. Εμφανίζεται η οθόνη **Ρυθμίσεις IP**.
- 9 Επιλέξτε το επάνω πεδίο και, στη συνέχεια, ορίστε την επιλογή **Ρύθμιση IP** σε **Μη αυτόματη εισαγωγή**. Επαναλάβετε τη διαδικασία καταχώρησης για κάθε πεδίο στην οθόνη **Διεύθυνση IP**.
 - ✎ Η ρύθμιση της επιλογής **Ρύθμιση IP** σε **Μη αυτόματη εισαγωγή** αλλάζει αυτόματα την επιλογή **Ρύθμιση DNS** σε **Μη αυτόματη εισαγωγή**.
- 10 Όταν τελειώσετε, επιλέξτε **OK** στο κάτω μέρος της σελίδας. Εμφανίζεται η οθόνη ελέγχου σύνδεσης δικτύου και ξεκινά η διαδικασία επαλήθευσης.
- 11 Όταν επαληθευτεί η σύνδεση, εμφανίζεται το μήνυμα "**Επιτυχία! Η συσκευή σας συνδέθηκε στο Internet. Εάν έχετε προβλήματα με τη χρήση των ηλεκτρονικών υπηρεσιών, επικοινωνήστε με τον πάροχο υπηρεσιών Internet.**".

Χρήση WPS

Τρόπος ρύθμισης με τη χρήση του Χρήση WPS

Εάν ο δρομολογητής σας διαθέτει κουμπί **Χρήση WPS**, ακολουθήστε τα παρακάτω βήματα.

- 1 Ορίστε την επιλογή **Τύπος δικτύου** σε **Ασύρματα** από τη σελίδα **Άνοιγμα ρυθμίσεων δικτύου**.
- 2 Επιλέξτε **Χρήση WPS**.
- 3 Πατήστε το κουμπί WPS ή PBC στον ασύρματο δρομολογητή σας εντός δύο λεπτών. Το προϊόν σας λαμβάνει αυτόματα τις τιμές ρύθμισης δικτύου που χρειάζεται και συνδέεται στο δίκτυό σας.
- 4 Εμφανίζεται η οθόνη σύνδεσης δικτύου και η ρύθμιση του δικτύου ολοκληρώνεται.

Κεφάλαιο 03

Εγγραφή

Τι είναι η "Λίστα";

- Τα αρχεία ονομάζονται "λίστες" σε αυτό το προϊόν. Μια "λίστα" είναι ένα αρχείο με πολλές σελίδες συνδεδεμένες μεταξύ τους.
- Μια λίστα μπορεί να περιλαμβάνει έως 20 σελίδες συνδεδεμένες μεταξύ τους.
 - ✎ Η λειτουργία **ΛΕΙΤΟΥΡΓΙΑ ΠΙΝΕΛΟΥ** υποστηρίζει μόνο μία σελίδα.
- ✎ Μπορείτε να ανοίξετε μόνο μία λίστα σε μία οθόνη. Για περισσότερες πληροφορίες, ανατρέξτε στην ενότητα "[Διαχείριση λιστών](#)".

Οριζόντιος προσανατολισμός

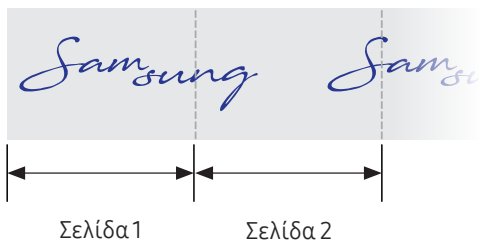

ΛΕΙΤΟΥΡΓΙΑ ΠΕΝΑΣ

Στοιχεία οθόνης

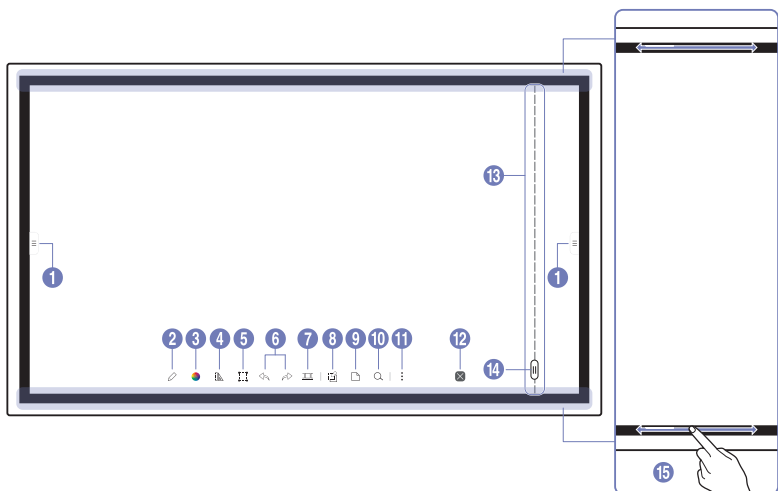

Κουμπιά	Περιγραφή
1	<p>Πατήστε για να ανοίξετε το παράθυρο ΕΙΣΑΓΩΓΗ/ΕΞΑΓΩΓΗ.</p> <ul style="list-style-type: none"> ΕΙΣΑΓΩΓΗ: Προβάλετε την οθόνη μιας κινητής συσκευής ή ενός υπολογιστή που έχετε συνδέσει στο προϊόν, ή εισαγάγετε δεδομένα (π.χ. εικόνες) από μια συνδεδεμένη μονάδα USB ή δικτύου. ΕΞΑΓΩΓΗ: Κοινή χρήση των δημιουργιών σας με διάφορους τρόπους.
2	Πατήστε για να επιλέξετε λειτουργία. Μπορείτε να επιλέξετε ΛΕΙΤΟΥΡΓΙΑ ΠΕΝΑΣ ή ΛΕΙΤΟΥΡΓΙΑ ΠΙΝΕΛΟΥ .
3	Πατήστε για να ανοίξετε την παλέτα. Μπορείτε να επιλέξετε το χρώμα και το πάχος της πέννας και του εργαλείου επισήμανσης.
4	Χρησιμοποιήστε μαθηματικά εργαλεία για να κάνετε γεωμετρικές κατασκευές και να παίρνετε μετρήσεις.
5	Επιλέξτε και κάντε επεξεργασία/καταγραφή/αποστολή με email/εκτύπωση του περιεχομένου πέννας ή πινέλου.
6	<p>Πραγματοποιήστε αναίρεση ή επανάληψη της τελευταίας ενέργειας.</p> <ul style="list-style-type: none"> Εάν εντοπιστεί οποιαδήποτε ενέργεια επεξεργασίας σελίδας όπως, προσθήκη, διαγραφή και μετακίνηση σελίδας, πραγματοποιείται επαναφορά των ρυθμίσεων / . Οι ρυθμίσεις / μπορούν να πραγματοποιηθούν έως 20 φορές για κάθε άτομο.
7	Μετακινήστε ή επεξεργαστείτε τις λίστες που έχετε δημιουργήσει για κάθε σελίδα.
8	Δημιουργήστε ένα επίπεδο για γραφή ή σχεδίαση πάνω στην οθόνη με δυνατότητα αποθήκευσης της καταγεγραμμένης εικόνας.
9	Εμφανίστε τον Μίνι πίνακα για να παίρνετε σημειώσεις ή να σχεδιάζετε ως ξεχωριστή στοιβάδα επάνω από την οθόνη προβολής ή τον οθόνη πηγής.
10	Πατήστε για αναζήτηση στο Internet.
11	Διαχειριστείτε και αλλάξτε τις λίστες και τις ρυθμίσεις.
12	Κλείστε την τρέχουσα λίστα και δημιουργήστε νέα.
13 Γραμμή αλλαγής σελίδας	Δείτε τις γραμμές σελίδων.
14	Πραγματοποιήστε κύλιση μεταξύ των σελίδων.
15 Πλαίσιο κύλισης	Κάντε κύλιση στη μαύρη περιοχή για να μετακινήσετε τις σελίδες.

Σχεδίαση

Μπορείτε ελεύθερα να χρησιμοποιήσετε την παρεχόμενη πένα για να γράψετε ο,τιδήποτε θελήσετε.

- Λεπτή μύτη (A): Τύπος πένα
- Χοντρή μύτη (B): Τύπος εργαλείου επισήμανσης

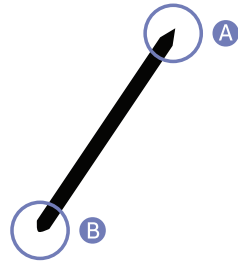

Αλλαγή πάχους και χρώματος πένα

Μπορείτε να αλλάξετε το πάχος και το χρώμα της πένας αγγίζοντας παρατεταμένα την οθόνη με την πένα.

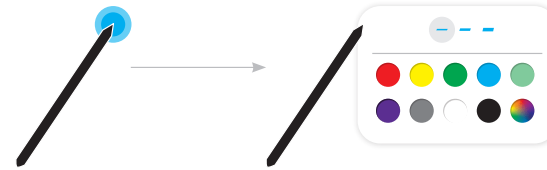

Σβήσιμο



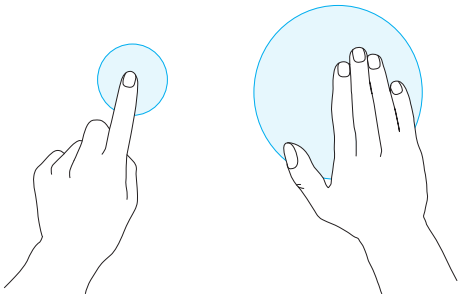





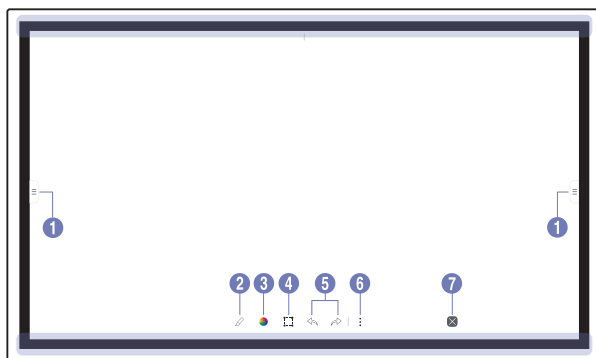



Μπορείτε να χρησιμοποιήσετε το δάχτυλο ή την παλάμη σας για να σβήσετε ό,τι γράψατε.



ΛΕΙΤΟΥΡΓΙΑ ΠΙΝΕΛΟΥ

Στοιχεία οθόνης



Κουμπιά	Περιγραφή
1 	Πατήστε για να ανοίξετε το παράθυρο ΕΙΣΑΓΩΓΗ/ΕΞΑΓΩΓΗ . <ul style="list-style-type: none">ΕΙΣΑΓΩΓΗ: Προβάλετε την οθόνη μιας κινητής συσκευής ή ενός υπολογιστή που έχετε συνδέσει στο προϊόν, ή εισαγάγετε δεδομένα (π.χ. εικόνες) από μια συνδεδεμένη μονάδα USB ή δικτύου.ΕΞΑΓΩΓΗ: Κοινή χρήση των δημιουργιών σας με διάφορους τρόπους.
2 	Πατήστε για να επιλέξετε λειτουργία. Μπορείτε να επιλέξετε ΛΕΙΤΟΥΡΓΙΑ ΠΕΝΑΣ ή ΛΕΙΤΟΥΡΓΙΑ ΠΙΝΕΛΟΥ .
3 	Πατήστε για να ανοίξετε την παλέτα. Μπορείτε να επιλέξετε το χρώμα και να χρησιμοποιήσετε άλλες επιλογές. <ul style="list-style-type: none">: Στέγνωμα χρωμάτων για διακοπή ανάμιξης.: Εξαγωγή του χρώματος από το επιλεγμένο σημείο.: Διαγραφή της επιλεγμένης περιοχής.
4 	Επιλέξτε και κάντε επεξεργασία/καταγραφή/αποστολή με email/εκτύπωση του περιεχομένου πέννας ή πινέλου.
5 	Πραγματοποιήστε αναίρεση ή επανάληψη της τελευταίας ενέργειας. <ul style="list-style-type: none">Εάν εντοπιστεί οποιαδήποτε ενέργεια επεξεργασίας σελίδας όπως, προσθήκη, διαγραφή και μετακίνηση σελίδας, πραγματοποιείται επαναφορά των ρυθμίσεων . Οι ρυθμίσεις  μπορούν να πραγματοποιηθούν έως 20 φορές για κάθε άτομο.
6 	Διαχειριστείτε και αλλάξτε τις λίστες και τις ρυθμίσεις.
7 	Κλείστε την τρέχουσα λίστα και δημιουργήστε νέα.



 Οι αλλαγές πάχους εφαρμόζονται αμέσως, ανάλογα με την περιοχή που αγγίζει την οθόνη. (5,0 cm το μέγιστο)

 Συνιστάται η χρήση πινέλου.

 **ΛΕΙΤΟΥΡΓΙΑ ΠΙΝΕΛΟΥ**: υποστηρίζει αφή ενός σημείου.

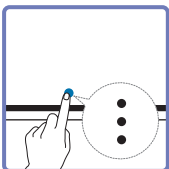
Διαχείριση λιστών



Κουμπιά	Περιγραφή
ΝΕΟ	Δημιουργία νέας λίστας.
ΑΠΟΘΗΚΕΥΣΗ	Αποθήκευση τρέχουσας λίστας.
ΠΡΟΓΡΑΜΜΑ ΠΕΡΙΓΗΓΗΣΗΣ ΣΥΛΛΟΓΗΣ	Πραγματοποιήστε άνοιγμα, διαγραφή ή εξαγωγή των αποθηκευμένων λιστών.
ΦΟΡΜΕΣ	Αλλαγή μορφής φόντου.  Αυτό το μενού είναι ορατό μόνο στη λειτουργία ΛΕΙΤΟΥΡΓΙΑ ΠΕΝΑΣ .
ΚΛΕΙΔΩΜΑ ΣΥΛΛΟΓΗΣ / ΞΕΚΛΕΙΔΩΜΑ	<ul style="list-style-type: none">• ΚΛΕΙΔΩΜΑ ΣΥΛΛΟΓΗΣ: Εισαγωγή εξαψήφιου κωδικού πρόσβασης για κλείδωμα της τρέχουσας λίστας.• ΞΕΚΛΕΙΔΩΜΑ: Για να ξεκλειδώσετε μια κλειδωμένη λίστα, πατήστε τον εξαψήφιο κωδικό πρόσβασης που ορίσατε όταν κλειδώσατε τη λίστα.  Μόλις ξεκλειδωθεί, η τρέχουσα λίστα παραμένει ξεκλειδωμένη μέχρι να κλειδωθεί ξανά.
ΡΥΘΜΙΣΕΙΣ	Μπορείτε να δείτε το μενού διαμόρφωσης.
ΤΡΟΠΟΣ ΧΡΗΣΗΣ	Μπορείτε να δείτε τον τρόπο χρήσης.

ΕΞΕΡΕΥΝΗΣΗ ΣΥΛΛΟΓΗΣ

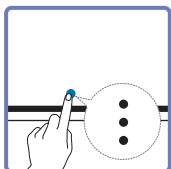

→ ΠΡΟΓΡΑΜΜΑ ΠΕΡΙΓΗΓΗΣΗΣ ΣΥΛΛΟΓΗΣ

Ανοίξτε, περιηγηθείτε και διαχειριστείτε τις συλλογές μέσω της Εξερεύνησης συλλογών.

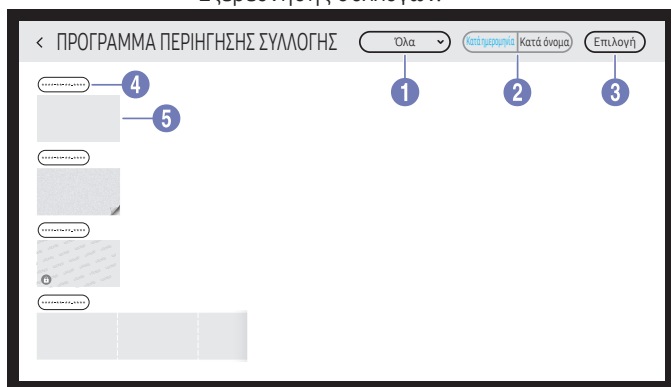

Εξαρτήματα	Περιγραφή
1 Όλα	Μπορείτε να βλέπετε τη λίστα ανάλογα με τη λειτουργία που θέλετε. <ul style="list-style-type: none"> Όλα / Λειτουργία πένας / Λειτουργία πινέλου
2 Κατά ημερομηνία ↔ Κατά όνομα	Ορίστε τη σειρά ταξινόμησης των αρχείων. <ul style="list-style-type: none"> Κατά ημερομηνία: Οι λίστες ταξινομούνται βάσει της πιο πρόσφατης ημερομηνίας. Αυτή είναι η προεπιλεγμένη επιλογή ταξινόμησης. Κατά όνομα: Οι λίστες ταξινομούνται βάσει ονόματος.
3 Επιλογή	Επιλέξτε πολλές λίστες για εξαγωγή ή διαγραφή.
4 Όνομα αρχείου	Μετονομάστε το αρχείο.
5 Συλλογές	Περιηγηθείτε και ανοίξτε τη συλλογή που θέλετε.

Για να ανοίξετε μια κλειδωμένη λίστα (🔒), πληκτρολογήστε τον εξαψήφιο κωδικό πρόσβασης.

Διαγραφή / Εξαγωγή λιστών

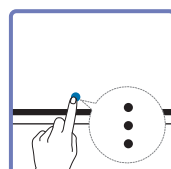

→ ΠΡΟΓΡΑΜΜΑ ΠΕΡΙΓΗΓΗΣΗΣ ΣΥΛΛΟΓΗΣ → Επιλογή

Μπορείτε να επιλέξετε πολλές λίστες για εξαγωγή ή διαγραφή.

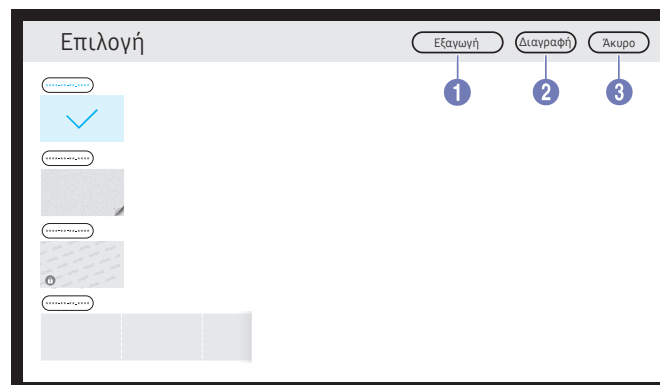

Εξαρτήματα	Περιγραφή
1 Εξαγωγή	Κοινή χρήση επιλεγμένων λιστών με όποιον τρόπο θέλετε. <ul style="list-style-type: none"> Email(@) / USB(📁) / Μονάδα δικτύου(🌐)
2 Διαγραφή	Διαγραφή επιλεγμένων λιστών.
3 Άκυρο	Κατάργηση επιλογής της λίστας.

Προβολή σελίδας

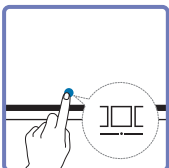

Μπορείτε να μετακινήσετε ή να επεξεργαστείτε τις λίστες κάθε σελίδας.

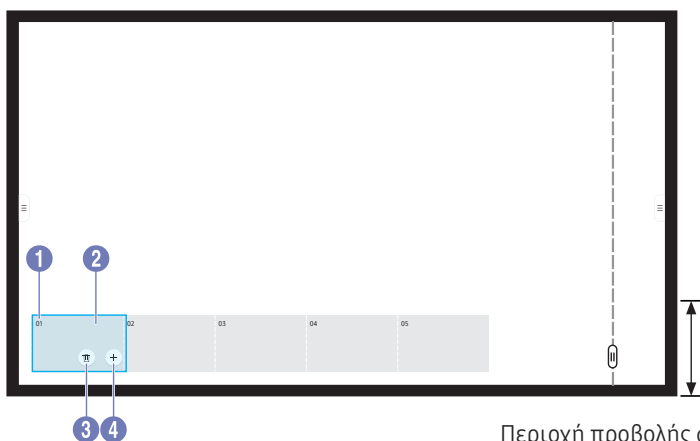

Περιοχή προβολής σελίδας

✎ Η εικόνα που εμφανίζεται ενδέχεται να διαφέρει, ανάλογα με το μοντέλο.

✎ Αυτό το μενού είναι ορατό μόνο στη λειτουργία **ΛΕΙΤΟΥΡΓΙΑ ΠΕΝΑΣ**.

Εξαρτήματα	Περιγραφή
1 Αριθμός σελίδας	Εμφάνιση αριθμού σελίδας.
2 Εστίαση	Εμφάνιση της σελίδας που βλέπετε τη δεδομένη στιγμή. <ul style="list-style-type: none">Όταν πατάτε σε μια σελίδα, η εστίαση μετατοπίζεται σε αυτήν.
3	Διαγραφή εστιασμένης σελίδας.
4	Προσθήκη νέας σελίδας στην εστιασμένη θέση. ✎ Μπορείτε να χρησιμοποιήσετε έως 20 σελίδες ανά λίστα.

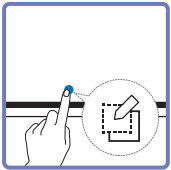

Ενεργοποίηση/απενεργοποίηση σημείωσης

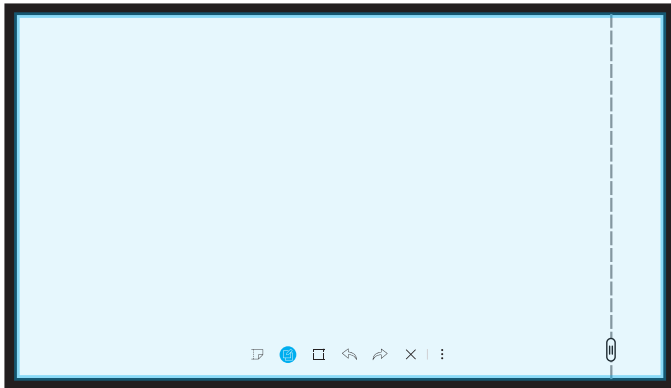

Προσθέστε ένα στρώμα πάνω από την οθόνη για να γράψετε ή να ζωγραφίσετε πάνω σε αυτό. Αυτή η λειτουργία μπορεί να είναι χρήσιμη για την προσθήκη σημείωσης σε περιεχόμενο από μια εξωτερική πηγή.



✎ Αυτό το μενού είναι ορατό μόνο στη λειτουργία **ΛΕΙΤΟΥΡΓΙΑ ΠΕΝΑΣ**.

- 1 Πατήστε  για να προσθέσετε ένα νέο επίπεδο σημειώσεων πάνω από την οθόνη.
- 2 Σημειώστε πάνω σε αυτό το επίπεδο.
- 3 Πατήστε  για να επιλέξετε μία από τις ακόλουθες επιλογές.
 - **Αποθήκευση / Να μη γίνει αποθήκευση / Ακύρωση**

Χρήση εργαλείων επιλογής

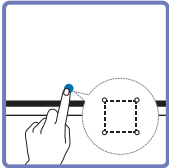

Επιλέξτε και κάντε επεξεργασία/καταγραφή/αποστολή με email/εκτύπωση του περιεχομένου πέννας ή πινέλου. Χρησιμοποιήστε το για να μετακινήσετε ή να περιστρέψετε την επιλογή σας ή να αλλάξετε το μέγεθός της.

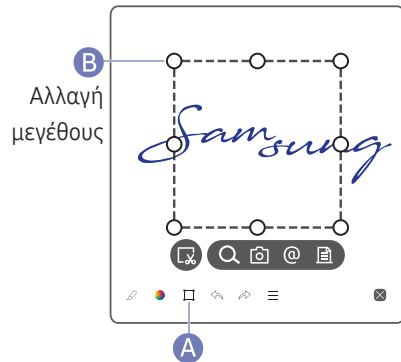

Αναζήτηση/αποστολή με email/εκτύπωση

- 1 Πατήστε **A** στο κάτω μέρος της οθόνης. Εμφανίζεται στην οθόνη ένα πλαίσιο επιλογής.
 - Σύρετε το **B** του πλαισίου επιλογής για να ρυθμίσετε το μέγεθος.
- 2 Επιλέξτε την περιοχή και μία από τις επιλογές .
- Το προϊόν πρέπει να είναι συνδεδεμένο σε δίκτυο για να μπορούν να χρησιμοποιηθούν οι επιλογές αποστολής με email ή εκτύπωσης.
- Η λειτουργία **Αναζήτ.** είναι διαθέσιμη μόνο για χειρόγραφο κείμενο.

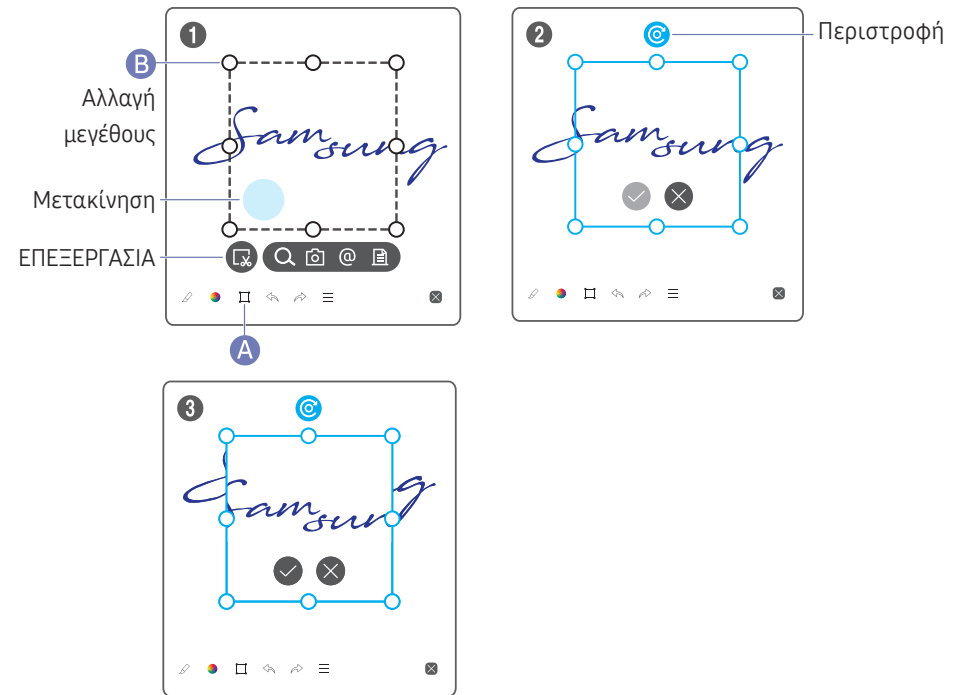

Επεξεργασία περιεχομένου γραφίδας και βούρτσας

- Οι αλλαγές εφαρμόζονται μόνο στο περιεχόμενο γραφίδας και βούρτσας.
- 1 Πατήστε **A** στο κάτω μέρος της οθόνης. Εμφανίζεται στην οθόνη ένα πλαίσιο επιλογής.
 - Σύρετε το **B** του πλαισίου επιλογής για να ρυθμίσετε το μέγεθος.
 - 2 Πατήστε για να ενεργοποιήσετε την επεξεργασία για την επιλεγμένη περιοχή.
 - 3 Μετακινήστε, περιστρέψτε, αλλάξτε το μέγεθος στην επιλεγμένη περιοχή και πατήστε .
 - Πατήστε για να ματαιώσετε τις αλλαγές.





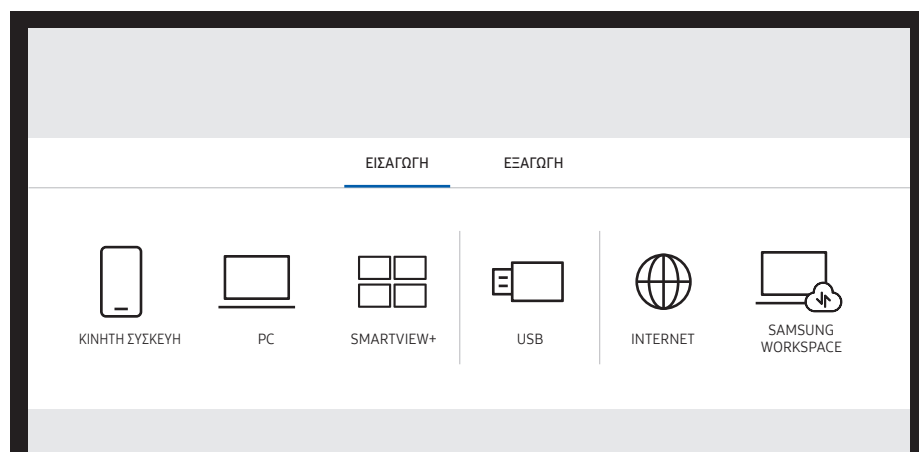

Κεφάλαιο 04

ΕΙΣΑΓΩΓΗ

Μπορείτε να προβάλετε την οθόνη μιας κινητής συσκευής ή ενός υπολογιστή που έχετε συνδέσει στο προϊόν, ή να εισαγάγετε δεδομένα (π.χ. εικόνες) από μια συνδεδεμένη μονάδα USB ή δικτύου.

- Πατήστε στο  στην αριστερή ή στη δεξιά πλευρά της οθόνης για να ανοίξετε το παράθυρο **ΕΙΣΑΓΩΓΗ/ΕΞΑΓΩΓΗ**. Στη συνέχεια, πατήστε την επιλογή **ΕΙΣΑΓΩΓΗ** για να επιλέξετε την επιθυμητή συσκευή.



Εικονίδια	Περιγραφή
	Προβάλλει την οθόνη μιας κινητής συσκευής μέσω της λειτουργίας Smart View ή Screen Mirroring .
	Προβολή της οθόνης του υπολογιστή σας μέσω σύνδεσης HDMI, DisplayPort, OPS ή Wireless Display .
	Μπορείτε να προβάλετε την οθόνη σε κοινή χρήση με υπολογιστή, φορητή συσκευή ή tablet.
	Εισαγάγετε βίντεο, εικόνες, εγγενή αρχεία FLIP ή αρχεία εγγράφων από συσκευή USB.
	Συνδεθείτε στο δίκτυο για να έχετε πρόσβαση στο Internet από το προϊόν, όπως θα κάνατε από υπολογιστή.
	Με αυτήν τη λειτουργία μπορείτε να αποκτήσετε πρόσβαση στο απομακρυσμένο PC και τους πόρους εργασίας.

 Η εγγενής μορφή FLIP (.iwb) αναφέρεται σε αρχεία που αποθηκεύονται απευθείας από τη συσκευή και υποστηρίζονται αποκλειστικά από συσκευές FLIP.

 Υποστηριζόμενες μορφές αρχείων βίντεο: avi, mkv, asf, wmv, .mp4, mov, 3gp, vro, mpg, mpeg, ts, trp, flv, vob, svi, m2ts, mts, .webm, .rmvb

 Υποστηριζόμενες μορφές αρχείων εικόνας: JPG, BMP, PNG, MPO

 Υποστηριζόμενες μορφές αρχείων εγγράφων: DOC, PPT, PDF, XLS, XLSX

Σύνδεση με κινητή συσκευή

☰ → ΕΙΣΑΓΩΓΗ → ΚΙΝΗΤΗ ΣΥΣΚΕΥΗ

Σύνδεση μέσω Smart View ή Screen Mirroring



- 1 Σύρετε προς τα κάτω την επάνω γραμμή στην οθόνη της κινητής συσκευής για να εκκινήσετε τη λειτουργία Smart View ή Screen Mirroring.
 - 2 Επιλέξτε το προϊόν από τη λίστα συσκευών που εμφανίζονται στην οθόνη.
 - Το αρχικό όνομα της συσκευής είναι **[FLIP] Samsung WMA Series**.
- ✎ Μπορείτε να χειριστείτε την κινητή συσκευή από την οθόνη του προϊόντος.
- ✎ Το περιεχόμενο HDCP (High-bandwidth Digital Content Protection) δεν εμφανίζεται στην οθόνη αν η λειτουργία **Αποτύπωση PIP** έχει οριστεί σε **Ενεργ.**

Σύνδεση με τον υπολογιστή

☰ → ΕΙΣΑΓΩΓΗ → PC

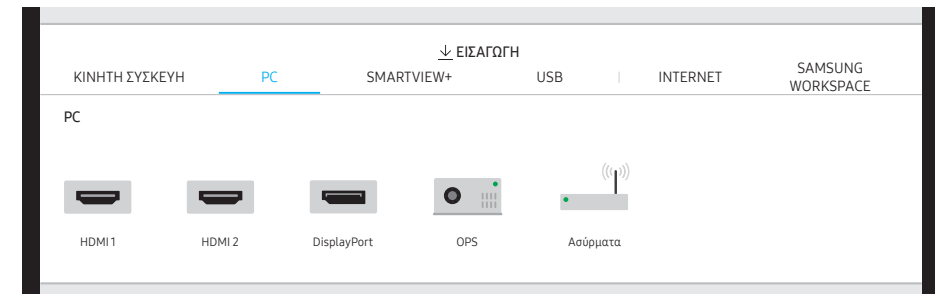

Σύνδεση μέσω καλωδίου

✎ Τα εξαρτήματα που συνδέονται ενδέχεται να διαφέρουν, ανάλογα με το μοντέλο.

1 Συνδέστε το προϊόν με τον υπολογιστή μέσω καλωδίου HDMI, DP.

✎ Το περιεχόμενο HDCP δεν εμφανίζεται στην οθόνη αν η λειτουργία **Αποτύπωση PIP** έχει οριστεί σε **Ενεργ.**

✎ Όταν η οθόνη είναι μαύρη, απενεργοποιήστε τη λειτουργία **Αποτύπωση PIP**, επειδή ορισμένες κάρτες γραφικών υποστηρίζουν αυτόματα τη δυνατότητα HDCP.

HDMI 



DP 



2 Επιλέξτε  → **ΕΙΣΑΓΩΓΗ** → **PC** → **HDMI, DisplayPort** από την οθόνη.

3 Για να χειριστείτε τον υπολογιστή από την οθόνη του προϊόντος, συνδέστε το παρεχόμενο καλώδιο USB στη θύρα **TOUCH**  του προϊόντος.

✎ Εάν το προϊόν χρησιμοποιείται σε διαμόρφωση πολλών οθονών, βεβαιωθείτε ότι έχει διαμορφωθεί η λειτουργία **FLIP** ως κύρια οθόνη.

TOUCH 



Σύνδεση μέσω OPS (πωλείται ξεχωριστά)

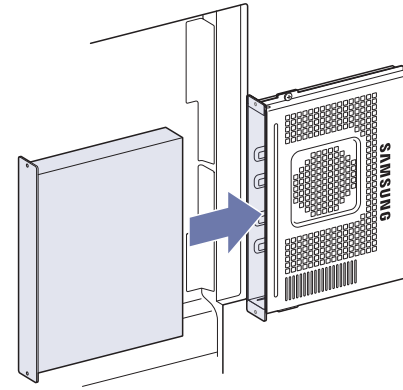

Η οθόνη αφήs ενδέχεται να μην λειτουργεί σωστά κατά τη διάρκεια των αρχικών ρυθμίσεων των **Windows** για το OPS. Συνδέστε ένα ποντίκι και ένα πληκτρολόγιο στο OPS για να τα χρησιμοποιείτε κατά τη διάρκεια των αρχικών ρυθμίσεων.

Σύνδεση μέσω της λειτουργίας Wireless Display

✎ Αυτή η λειτουργία είναι διαθέσιμη μόνο για τον φορητό υπολογιστή που υποστηρίζει τη λειτουργία Wireless Display.

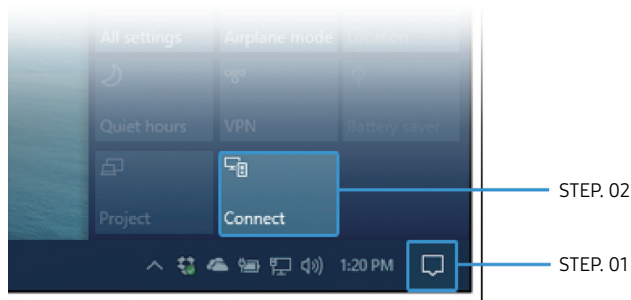

- 1 Επιλέξτε **Κέντρο ενεργειών** ή **Συσκευές** στην περιοχή ειδοποιήσεων της γραμμής εργασιών του φορητού υπολογιστή.
- 2 Πατήστε **Σύνδεση** ή **Προβολή** και επιλέξτε τη συσκευή [FLIP] Samsung WMA Series για να ολοκληρωθεί η σύνδεση.

- ✎ Η διαδικασία σύνδεσης ενδέχεται να διαφέρει, ανάλογα με τον φορητό υπολογιστή.
- ✎ Αφού ολοκληρωθεί η σύνδεση **Wireless Display**, μπορείτε να χειρίζεστε την οθόνη του φορητού υπολογιστή από την οθόνη του προϊόντος.
- ✎ Η λειτουργία αυτή υποστηρίζεται μόνο από τα Windows 8.1 και 10.

Σύνδεση μέσω SMARTVIEW+

☰ → **ΕΙΣΑΓΩΓΗ** → **SMARTVIEW+**

Μπορείτε να προβάλετε την οθόνη σε κοινή χρήση με υπολογιστή, φορητή συσκευή ή tablet.

- 1 Επιλέξτε **SMARTVIEW+**.
- 2 Αφού εκκινηθεί το **SMARTVIEW+**, ακολουθήστε τις οδηγίες στην οθόνη για να συνδεθείτε με την επιθυμητή συσκευή.

- ✎ Απαιτείται εγκατάσταση του πιστοποιητικού CA για τον υπολογιστή-πελάτη. Μπορείτε να πραγματοποιήσετε λήψη του πιστοποιητικού CA από τη διεύθυνση URL που παρέχεται στην αρχική οθόνη του **SMARTVIEW+**.
- ✎ Αν ο λόγος πλευρών οθόνης της συσκευής-πελάτη διαφέρει από αυτόν του **Flip**, η συσκευή-πελάτης ενδέχεται να μεταδίδει μια μερικώς περικομμένη οθόνη. Ενδέχεται να βλέπετε μια μερικώς περικομμένη εικόνα οθόνης της συσκευής-πελάτη στο **Flip**, καθώς προβάλλεται σύμφωνα με το σήμα που λαμβάνεται από τη συσκευή-πελάτη.
- ✎ Το **SMARTVIEW+** υποστηρίζει τα παρακάτω προγράμματα περιήγησης. Ωστόσο, τα προγράμματα περιήγησης ενδέχεται να μη λειτουργούν σωστά σε ορισμένες συσκευές.
- Chrome / Safari / Edge / Firefox

Εισαγωγή από συσκευή USB

☰ → ΕΙΣΑΓΩΓΗ → USB

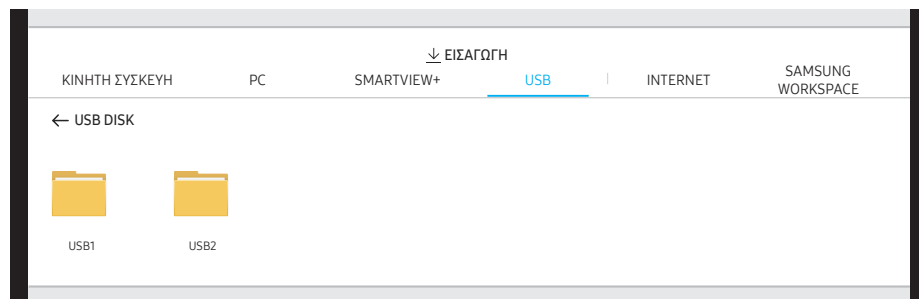

✎ Τα περιεχόμενα που εμφανίζονται στην οθόνη του προϊόντος ενδέχεται να διαφέρουν από την παραπάνω εικόνα.

Συνδέστε έναν εξωτερικό σκληρό δίσκο ή μια συσκευή αποθήκευσης USB.

✎ Εισαγάγετε βίντεο, εικόνες, εγγενή αρχεία FLIP (.iwb) ή αρχεία εγγράφων.

Σύνδεση στο Internet

☰ → ΕΙΣΑΓΩΓΗ → INTERNET

Συνδεθείτε στο δίκτυο για να έχετε πρόσβαση στο Internet από το προϊόν, όπως θα κάνατε από υπολογιστή.

Αποτύπωση, επανατοποθέτηση ή εμφάνιση του παραθύρου του προγράμματος περιήγησης σε προβολή πλήρους οθόνης.

✎ Μια συγκεκριμένη σελίδα μπορεί να μην εμφανίζεται ή να μη λειτουργεί λόγω προβλημάτων συμβατότητας.

Διαβάστε προτού χρησιμοποιήσετε τη λειτουργία INTERNET

Διαβάστε αυτές τις πληροφορίες προτού χρησιμοποιήσετε τη λειτουργία **INTERNET**.

- Δεν υποστηρίζεται η λήψη αρχείων.
- Η λειτουργία **INTERNET** ενδέχεται να μην έχει τη δυνατότητα να προσπελάζει ορισμένες διαδικτυακές τοποθεσίες, συμπεριλαμβανομένων εκείνων που λειτουργούν από ορισμένες εταιρείες.
- Η τηλεόραση δεν υποστηρίζει την αναπαραγωγή βίντεο μορφής Flash.
- Δεν υποστηρίζονται εφαρμογές ηλεκτρονικού εμπορίου για αγορά μέσω Διαδικτύου.
- Δεν υποστηρίζεται ActiveX.
- Υποστηρίζεται μόνο ένας περιορισμένος αριθμός γραμματοσειρών. Ορισμένα σύμβολα και χαρακτήρες ενδέχεται να μην εμφανίζονται σωστά.
- Η απόκριση σε εντολές τηλεχειριστηρίου και η αντίστοιχη ένδειξη οθόνης ενδέχεται να καθυστερήσουν ενώ φορτώνεται μια ιστοσελίδα.
- Η φόρτωση μιας ιστοσελίδας ενδέχεται να καθυστερήσει ή να ματαιωθεί τελείως, ανάλογα με την κατάσταση των συστημάτων συμμετοχής.
- Δεν υποστηρίζονται οι λειτουργίες αντιγραφής και επικόλλησης.
- Όταν συνθέτετε ένα μήνυμα ηλεκτρονικού ταχυδρομείου ή ένα απλό μήνυμα, ενδέχεται να μην είναι διαθέσιμες ορισμένες λειτουργίες όπως το μέγεθος γραμματοσειράς και η επιλογή χρώματος.
- Υπάρχει ένα όριο στον αριθμό των σελιδοδεικτών και το μέγεθος του αρχείου καταγραφής που μπορεί να αποθηκευτεί.
- Ο αριθμός των παραθύρων που μπορούν να ανοιχθούν ταυτόχρονα είναι περιορισμένος.
- Η ταχύτητα περιήγησης στο Διαδίκτυο διαφέρει, ανάλογα με το περιβάλλον δικτύου.
- Το ιστορικό περιήγησης αποθηκεύεται από νεότερο προς παλαιότερο, με τις παλαιότερες καταχωρήσεις να αντικαθίστανται πρώτες.
- Ανάλογα με τους τύπους codec βίντεο/ήχου που υποστηρίζονται, ενδέχεται να μην είναι δυνατή η αναπαραγωγή ορισμένων αρχείων βίντεο και ήχου HTML5.
- Το σήμα πηγών βίντεο από παρόχους υπηρεσιών ροής που είναι βελτιστοποιημένες για υπολογιστές ενδέχεται να μην αναπαράγεται σωστά στο δικό μας αποκλειστικό πρόγραμμα περιήγησης στο **INTERNET**.

Σύνδεση στο SAMSUNG WORKSPACE

☰ → ΕΙΣΑΓΩΓΗ → SAMSUNG WORKSPACE

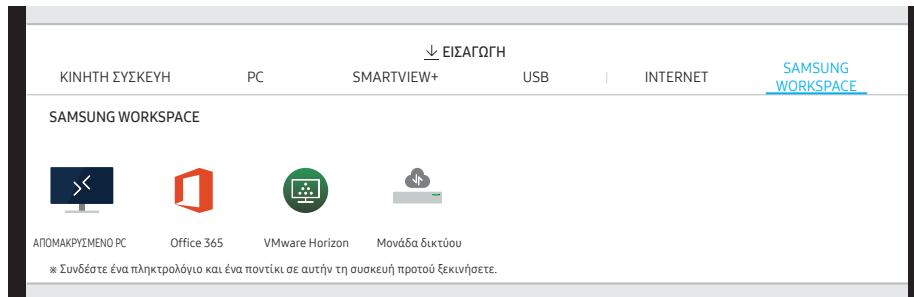

Με αυτήν τη λειτουργία μπορείτε να αποκτήσετε πρόσβαση στο απομακρυσμένο PC και τους πόρους εργασίας.

- **ΑΠΟΜΑΚΡΥΣΜΕΝΟ PC:** Αυτή η λειτουργία σας επιτρέπει να συνδέσετε το προϊόν με απομακρυσμένο υπολογιστή ή διακομιστή cloud.
 - ✎ Υποστηρίζονται μόνο υπολογιστές ή διακομιστές στο cloud με macOS/Windows 7 Pro ή μεταγενέστερα.
- **Office 365:** Παρέχει πρόσβαση στις λειτουργίες **Office 365** της Microsoft.
- **VMware Horizon:** Οι εταιρικοί πελάτες οι οποίοι κέρδισαν την υποδομή VMware έχουν πρόσβαση στο **VMware Horizon**.
- **Μονάδα δικτύου:** Συνδέστε τη μονάδα δικτύου για μεταφορά αρχείων.
 - ✎ Μπορείτε να καταχωρίσετε μια μονάδα δικτύου όταν υπάρχει συνδεδεμένο δίκτυο. Για πληροφορίες σχετικά με τον τρόπο σύνδεσης σε δίκτυο, ανατρέξτε στην ενότητα "[Σύνδεση σε δίκτυο](#)".
 - ✎ Για να καταχωρίσετε έναν λογαριασμό μονάδας δικτύου, επιλέξτε ☰ → **ΡΥΘΜΙΣΕΙΣ** → **Σύνδεση** → **Ρυθμίσεις για προχωρημένους** → **Μονάδα δικτύου** → **Προσθήκη λογαριασμού**. Για να καταχωρίσετε έναν λογαριασμό μονάδας δικτύου, πρέπει να εισαγάγετε τα στοιχεία σας στα πεδία **Διεύθυνση**, **Όνομα χρήστη** και **Κωδικός πρόσβ.** Για να δηλώσετε τον λογαριασμό σας στη μονάδα δικτύου, ανατρέξτε στην ενότητα "[Προσθήκη λογαριασμού](#)" για το **Μονάδα δικτύου**.
 - ✎ Εισαγάγετε βίντεο, εικόνες, εγγενή αρχεία FLIP (.iwb) ή αρχεία εγγράφων.

Παράθυρο προέλευσης

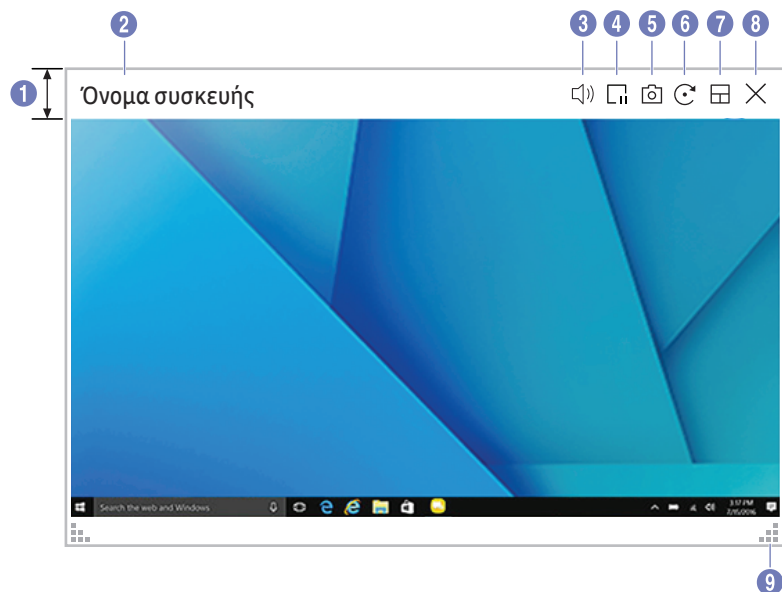

Οι διαθέσιμες λειτουργίες ενδέχεται να διαφέρουν ανάλογα με τη ρύθμιση PIP.

Όταν συνδέετε έναν υπολογιστή ή μια φορητή συσκευή στο προϊόν, εμφανίζεται το παράθυρο προέλευσης.









Εξαρτήματα	Περιγραφή
1 Γραμμή μενού	Σύρτε το παράθυρο προέλευσης για να το μετακινήσετε στην επιθυμητή θέση.
2 Όνομα συσκευής/ Θύρα προέλευσης	Εμφάνιση ονόματος της συνδεδεμένης συσκευής ή της θύρας προέλευσης.
3	Προσαρμογή της έντασης του ήχου.
4	Παύση της εμφάνισης οθόνης εισαγωγής.
5	Αποτύπωση παραθύρου προέλευσης. Αυτή η λειτουργία δεν είναι διαθέσιμη όταν η λειτουργία Αποτύπωση PIP έχει οριστεί σε Απενερ..
6	Περιστροφή του παραθύρου προέλευσης. Η λειτουργία αυτή υποστηρίζεται μόνο σε έκδοση Android 8.0 Oreo ή μεταγενέστερη έκδοση των φορητών συσκευών Samsung.
7	Αλλάξτε τη θέση της οθόνης εισαγωγής ή δείτε το περιεχόμενό της σε πλήρη οθόνη. • Τα εικονίδια είναι μόνο για αναφορά των θέσεων. Το μέγεθος της οθόνης ενδέχεται να διαφέρει από την εικόνα.
8	Κλείστε το πρόγραμμα προβολής.
9	Ρύθμιση μεγέθους του παραθύρου προέλευσης.

Προβολή εγγράφων

Προβάλλει το αρχείο εγγράφου που επιλέγετε για εισαγωγή από συσκευή USB ή μονάδα δικτύου.

 Υποστηριζόμενες μορφές αρχείων εγγράφων: DOC, PPT, PDF, XLS, XLSX









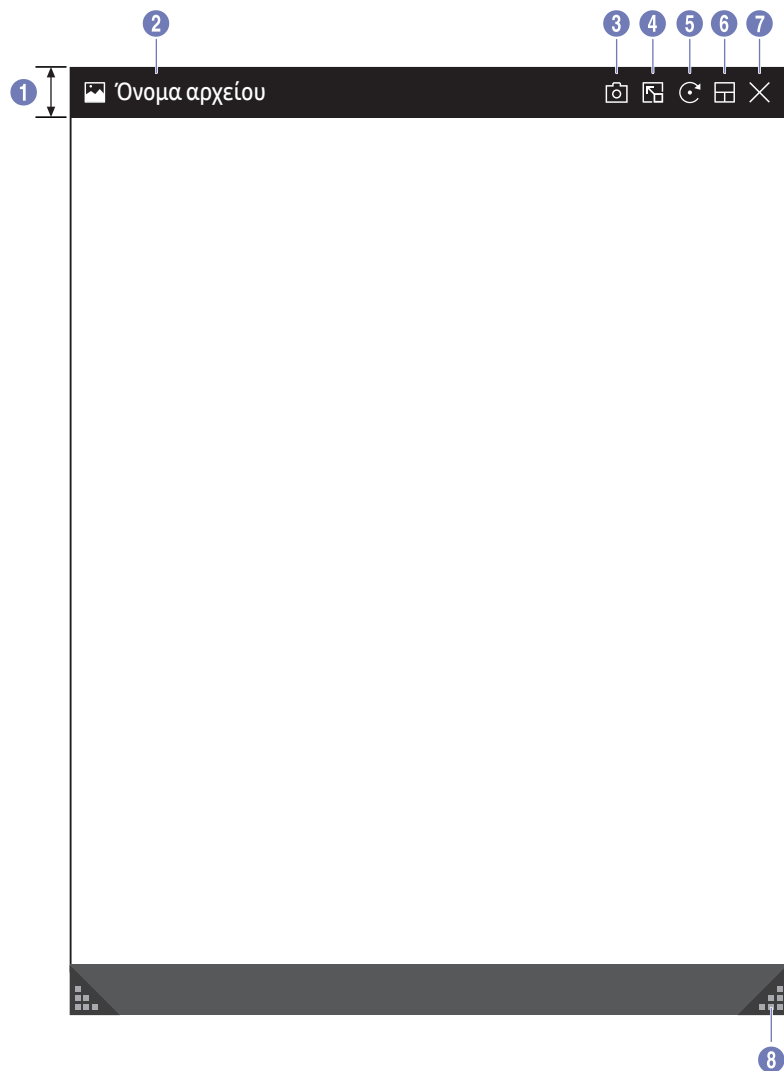





Εξαρτήματα	Περιγραφή
1 Γραμμή μενού	Σύρετε τη γραμμή μενού για να μετακινήσετε το πρόγραμμα προβολής.
2 Όνομα αρχείου	Όνομα του αρχείου που προβάλλεται τη συγκεκριμένη στιγμή.
3 	Προσαρμογή της έντασης του ήχου.
4 	Αποτύπωση της οθόνης προβολής εγγράφων.  Αυτή η λειτουργία δεν είναι διαθέσιμη όταν η λειτουργία Αποτύπωση PIP έχει οριστεί σε Απενερ..
5 	Αλλάξτε τη θέση της οθόνης εισαγωγής ή δείτε το περιεχόμενό της σε πλήρη οθόνη. • 
6 	Κλείστε το πρόγραμμα προβολής.
7 	Πατήστε  για μετακίνηση στις σελίδες.
8 	Προσαρμόστε το μέγεθος του προγράμματος προβολής.

 Οι διαθέσιμες λειτουργίες ενδέχεται να διαφέρουν ανάλογα με τη ρύθμιση PIP.

Προβολή εικόνων



Επιλέξτε το αρχείο για εισαγωγή από συσκευή USB ή μονάδα δικτύου.

Εξαρτήματα	Περιγραφή	
1	Γραμμή μενού	Σύρετε τη γραμμή μενού για να μετακινήσετε το πρόγραμμα προβολής.
2	Όνομα αρχείου	Όνομα του αρχείου που προβάλλεται τη συγκεκριμένη στιγμή.
3		Αποτύπωση της οθόνης προβολής εικόνων.
4		Πατήστε  για να επικολλήσετε την εικόνα στη λίστα.
5		Περιστροφή εικόνας.
6		Αλλάξτε τη θέση της οθόνης εισαγωγής ή δείτε το περιεχόμενό της σε πλήρη οθόνη. <ul style="list-style-type: none"> /  /  /  / 
7		Κλείστε το πρόγραμμα προβολής.
8		Προσαρμόστε το μέγεθος του προγράμματος προβολής.

 Οι διαθέσιμες λειτουργίες ενδέχεται να διαφέρουν ανάλογα με τη ρύθμιση PIP.

Προβολή βίντεο



Οι διαθέσιμες λειτουργίες ενδέχεται να διαφέρουν ανάλογα με τη ρύθμιση PIP.

Επιλέξτε το αρχείο βίντεο που θα εισαγάγετε από μια συσκευή USB ή μια συσκευή δικτύου και θα προβάλετε.

Υποστηριζόμενες μορφές αρχείων βίντεο: avi, mkv, asf, wmv, .mp4, mov, 3gp, vro, mpg, mpeg, ts, tp, trp, flv, vob, svi, m2ts, mts, .webm, .rmvb

Εξαρτήματα	Περιγραφή
1 Γραμμή μενού	Σύρετε τη γραμμή μενού για να μετακινήσετε το πρόγραμμα προβολής.
2 Όνομα αρχείου	Όνομα του αρχείου που προβάλλεται τη συγκεκριμένη στιγμή.
3	Προσαρμογή της έντασης του ήχου.
4	Περιστροφή της οθόνης βίντεο.
5	Αλλάξτε τη θέση της οθόνης εισαγωγής ή δείτε το περιεχόμενό της σε πλήρη οθόνη. <ul style="list-style-type: none">
6	Κλείστε το πρόγραμμα προβολής.
7	Αναπαραγωγή ή παύση βίντεο.
8 Ρυθμιστικό αναπαραγωγής και λεπτομέρειες χρόνου	Περιήγηση στο βίντεο και προβολή λεπτομερειών χρόνου του αρχείου.
9	Προσαρμόστε το μέγεθος του προγράμματος προβολής.





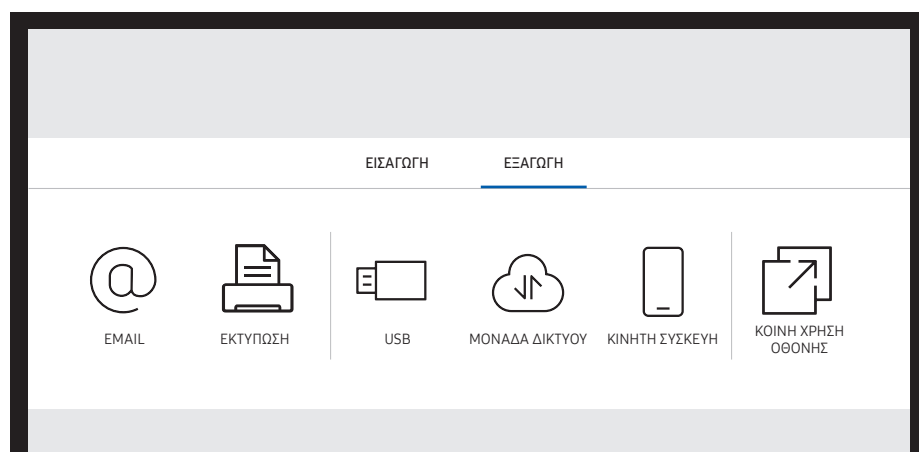

Κεφάλαιο 05

ΕΞΑΓΩΓΗ

Μπορείτε να εξαγάγετε τις λίστες που έχετε δημιουργήσει με διάφορους τρόπους.

- Πατήστε στο ☰ στην αριστερή ή στη δεξιά πλευρά της οθόνης για να ανοίξετε το παράθυρο **ΕΙΣΑΓΩΓΗ/ΕΞΑΓΩΓΗ**. Στη συνέχεια, πατήστε την επιλογή **ΕΞΑΓΩΓΗ** για να επιλέξετε το επιθυμητό μενού.



Εικονίδια	Περιγραφή
	Εισαγωγή των λιστών που έχετε δημιουργήσει μέσω email.
	Εκτύπωση των λιστών που έχετε δημιουργήσει.
	Εξαγωγή των λιστών που έχετε δημιουργήσει σε συσκευή USB.
	Εξαγωγή των λιστών που έχετε δημιουργήσει σε μια καταχωρισμένη και συνδεδεμένη μονάδα δικτύου.
	Αποστολή της λίστας σε κινητή συσκευή.
	Πραγματοποιήστε κοινή χρήση της οθόνης σας με επιλεγμένες συσκευές.

Αποστολή email

☰ → ΕΞΑΓΩΓΗ → EMAIL

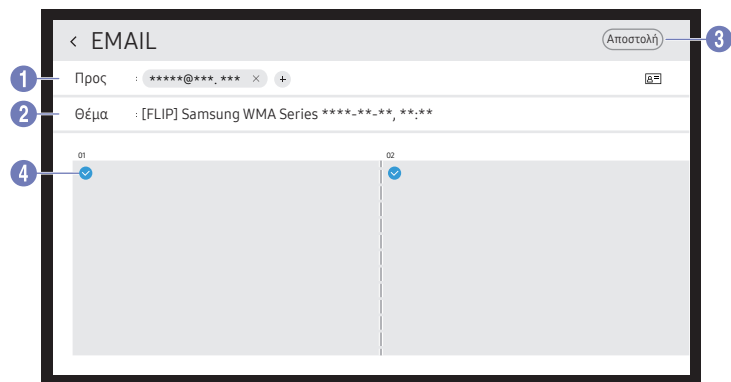

Για να στείλετε τις λίστες που έχετε δημιουργήσει μέσω email, πρέπει πρώτα να καταχωρίσετε τον λογαριασμό email σας.

✎ Για να καταχωρίσετε τον λογαριασμό email, επιλέξτε ☰ → ΡΥΘΜΙΣΕΙΣ → Σύνδεση → Ρυθμίσεις για προχωρημένους → Email.

✎ Εάν ρυθμίσετε την επιλογή **Έλεγχος ταυτότητας αποστολέα** σε **Προσωπικός λογαριασμός** επιλέγοντας ☰ → ΡΥΘΜΙΣΕΙΣ → Σύνδεση → Ρυθμίσεις για προχωρημένους → Email, θα πρέπει να επαληθεύετε τον λογαριασμό σας κάθε φορά που στέλνετε ένα email. Δείτε παρακάτω.

- Έχετε δυνατότητα αποστολής μηνυμάτων ηλεκτρονικού ταχυδρομείου όταν η επιλογή **Έλεγχος ταυτότητας αποστολέα** έχει οριστεί ως **Προσωπικός λογαριασμός** εφόσον έχετε λογαριασμό στον συγκεκριμένο διακομιστή ηλεκτρονικού ταχυδρομείου (**Όνομα διακομιστή SMTP** και **Αριθμός θύρας SMTP**).
Λάβετε υπόψη ότι ο αποστολέας πρέπει να υποδείξει το αναγνωριστικό και τον κωδικό πρόσβασης του λογαριασμού SMTP καθώς και τη διεύθυνση του αποστολέα για κάθε email.
- Εάν ορίσετε την επιλογή **Έλεγχος ταυτότητας αποστολέα** ως **Προεπιλεγμένος λογαριασμός**, μπορείτε να χρησιμοποιείτε το αναγνωριστικό και τον κωδικό πρόσβασης SMTP που αποθηκεύσατε στο **Προεπιλεγμένος λογαριασμός** για την αποστολή μηνυμάτων ηλεκτρονικού ταχυδρομείου. (Η διεύθυνση του αποστολέα είναι συνήθως ίδια με το αναγνωριστικό SMTP, με ορισμένες εξαιρέσεις ανάλογα με τον διακομιστή SMTP.)
- Για τις πληροφορίες SMTP που είναι απαραίτητες για τη δήλωση ενός διακομιστή ταχυδρομείου, επικοινωνήστε με τον διαχειριστή του διακομιστή ταχυδρομείου.

✎ Τα αρχεία που αποθηκεύτηκαν ως ειδικά μετατρέπονται σε αρχεία PDF και αποστέλλονται.

Εξαρτήματα	Περιγραφή
1 Προς	Εισαγάγετε τη διεύθυνση email του παραλήπτη. <ul style="list-style-type: none">• Πατήστε + και πληκτρολογήστε κείμενο χρησιμοποιώντας το εικονικό πληκτρολόγιο.✎ Πατήστε το <u>g</u> στο εικονικό πληκτρολόγιο για να εισαγάγετε χειρόγραφο κείμενο.✎ Αναζητήστε παραλήπτη στο Τοπικό βιβλίο διευθύνσεων ή στο διακομιστή LDAP.
2 Θέμα	Το θέμα του email συμπληρώνεται αυτόματα με το όνομα της συσκευής και την τρέχουσα ημερομηνία.
3 Αποστολή	Αποστολή του email.
4	Επιλογή των σελίδων που θέλετε να στείλετε.

Εκτύπωση

Για εκτύπωση, πρέπει να ρυθμίσετε τις λειτουργίες **Διακομιστής εκτύπωσης** και **Ρύθμιση ώρας**.

Για τη ρύθμιση της λειτουργίας **Διακομιστής εκτύπωσης**, το προϊόν και ο εκτυπωτής πρέπει να είναι συνδεδεμένοι στο ίδιο δίκτυο.

Το **Flip Printing Software** θα πρέπει επίσης να είναι εγκατεστημένο στον συνδεδεμένο υπολογιστή.

 Για πληροφορίες σχετικά με τον τρόπο σύνδεσης σε δίκτυο, ανατρέξτε στην ενότητα "[Σύνδεση σε δίκτυο](#)".

 Μπορείτε να ρυθμίσετε τη λειτουργία **Διακομιστής εκτύπωσης** επιλέγοντας **⋮** → **ΡΥΘΜΙΣΕΙΣ** → **Σύνδεση** → **Ρυθμίσεις για προχωρημένους** → **Διακομιστής εκτύπωσης**.

 Μπορείτε να ρυθμίσετε τη λειτουργία **Ρύθμιση ώρας** επιλέγοντας **⋮** → **ΡΥΘΜΙΣΕΙΣ** → **Σύστημα** → **Ωρα** → **Ρύθμιση ώρας**.

 Το λογισμικό **Flip Printing Software** διατίθεται στο διαδίκτυο
– <http://displaysolutions.samsung.com>
– <http://www.samsung.com>

 Δεν υποστηρίζονται οι συσκευές που μεταφέρουν αρχεία, όπως οι εικονικοί εκτυπωτές (PDF, XPS, One note κ.λπ.) ή οι συσκευές φαξ. Υποστηρίζονται μόνο εκτυπωτές που μπορούν να εκτυπώσουν πραγματικό χαρτί.



 Το μόνο μέγεθος χαρτιού εκτύπωσης που υποστηρίζεται είναι A4.

Εγκατάσταση λογισμικού εκτύπωσης Flip

Ακολουθήστε τις οδηγίες στην οθόνη για να εγκαταστήσετε το **Flip Printing Software**.

 Η εγκατάσταση διαρκεί περίπου 10 λεπτά και ο χρόνος που απαιτείται μπορεί να διαφέρει ανάλογα με το περιβάλλον του υπολογιστή σας.

Απαιτήσεις εγκατάστασης υπολογιστή

- Υποστηριζόμενα λειτουργικά συστήματα:
Windows 7(32/64 bit), Windows 10(32/64 bit), MAC
-  Κατά την εγκατάσταση του λογισμικού, βεβαιωθείτε ότι έχουν ήδη εγκατασταθεί οι κρίσιμες ενημερώσεις των Windows. Πραγματοποιήστε ενημέρωση των Windows στην πιο πρόσφατη έκδοση πριν ξεκινήσετε την εγκατάσταση.
-  Για τα Windows 7, βεβαιωθείτε ότι είναι ήδη εγκατεστημένο το Service Pack 1.

Ρύθμιση του εκτυπωτή

Μετά την εγκατάσταση του **Flip Printing Software**, κάντε τις παρακάτω ρυθμίσεις στο μενού που εμφανίζεται στην οθόνη του προϊόντος.

Αυτόματη ρύθμιση



- 1 Επιλέξτε τα μενού **⋮** → **ΡΥΘΜΙΣΕΙΣ** → **Σύνδεση** → **Ρυθμίσεις για προχωρημένους**.
- 2 Επιλέξτε **Διακομιστής εκτύπωσης** → **Σύνδεση στο διακομιστή** → **Αυτόματο**.

Μη αυτόματη ρύθμιση

- 1 Επιλέξτε τα μενού **⋮** → **ΡΥΘΜΙΣΕΙΣ** → **Σύνδεση** → **Ρυθμίσεις για προχωρημένους**.
- 2 Επιλέξτε **Διακομιστής εκτύπωσης** → **Σύνδεση στο διακομιστή** → **Χειροκίνητα**, και εισαγάγετε τη διεύθυνση **IP διακομιστή** του υπολογιστή όπου είναι εγκατεστημένο το **Flip Printing Software**.

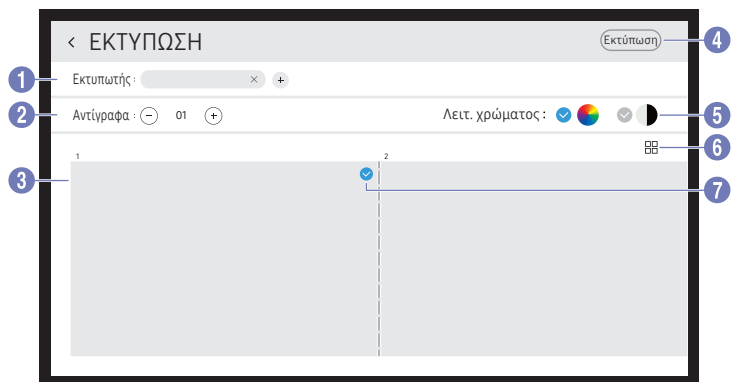
☰ → ΕΞΑΓΩΓΗ → ΕΚΤΥΠΩΣΗ



Εξαρτήματα	Περιγραφή
1 Εκτυπωτής	Εμφάνιση λίστας συνδεδεμένων εκτυπωτών. Επιλέξτε έναν εκτυπωτή για να εκτυπώσετε τη λίστα.
2 Αντίγραφα	Ορισμός αριθμού εκτυπώσεων.
3 Περιοχή προεπισκόπησης εκτύπωσης	Προεπισκόπηση της λίστας που πρόκειται να εκτυπωθεί.
4 Εκτύπωση	Έναρξη της εκτύπωσης.
5 Λειτ. χρώματος	Επιλογή χρώματος για εκτύπωση της λίστας.
6 	Αλλαγή λειτουργίας προβολής σελίδας για τη λίστα που πρόκειται να εκτυπωθεί.
7 	Επιλογή σελίδων που πρόκειται να εκτυπωθούν.

Εξαγωγή σε συσκευή USB

☰ → ΕΞΑΓΩΓΗ → USB

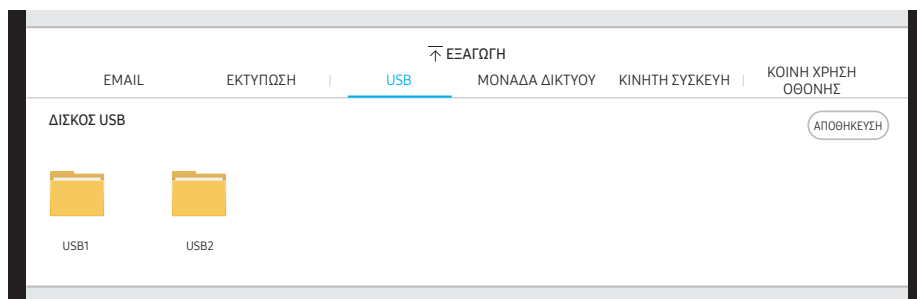

✎ Τα περιεχόμενα που εμφανίζονται στην οθόνη του προϊόντος ενδέχεται να διαφέρουν από την παραπάνω εικόνα.

Συνδέστε έναν εξωτερικό σκληρό δίσκο ή μια συσκευή αποθήκευσης USB.

✎ Η συσκευή σας αποθηκεύει αρχεία σε δύο εκδόσεις (μορφές IWB και PDF).

Εξαγωγή σε μονάδα δικτύου

☰ → ΕΞΑΓΩΓΗ → ΜΟΝΑΔΑ ΔΙΚΤΥΟΥ

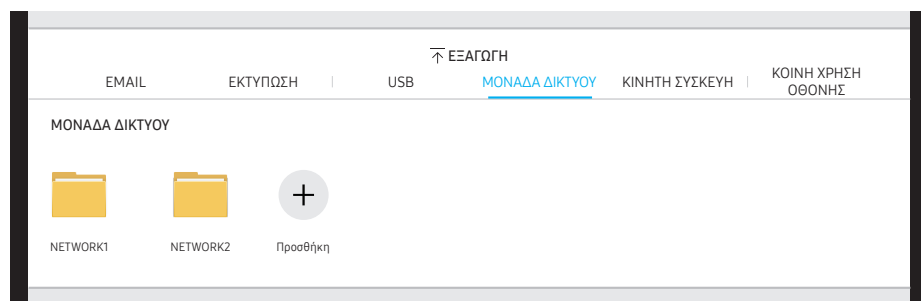

Συνδέστε τη μονάδα δικτύου για να αποθηκεύσετε τα αρχεία.

- ✎ Μπορείτε να καταχωρίσετε μια μονάδα δικτύου όταν υπάρχει συνδεδεμένο δίκτυο. Για πληροφορίες σχετικά με τον τρόπο σύνδεσης σε δίκτυο, ανατρέξτε στην ενότητα "[Σύνδεση σε δίκτυο](#)".
- ✎ Για να καταχωρίσετε έναν λογαριασμό μονάδας δικτύου, επιλέξτε ☰ → ΡΥΘΜΙΣΕΙΣ → [Σύνδεση](#) → [Ρυθμίσεις για προχωρημένους](#) → [Μονάδα δικτύου](#) → [Προσθήκη λογαριασμού](#).
Για να καταχωρίσετε έναν λογαριασμό μονάδας δικτύου, πρέπει να εισαγάγετε τα στοιχεία σας στα πεδία [Διεύθυνση](#), [Όνομα χρήστη](#) και [Κωδικός πρόσβ.](#)
Για να δηλώσετε τον λογαριασμό σας στη μονάδα δικτύου, ανατρέξτε στην ενότητα "[Προσθήκη λογαριασμού](#)" για το [Μονάδα δικτύου](#).
- ✎ Η συσκευή σας αποθηκεύει αρχεία σε δύο εκδόσεις (μορφές IWB και PDF).

Αποστολή σε φορητή συσκευή

☰ → ΕΞΑΓΩΓΗ → ΚΙΝΗΤΗ ΣΥΣΚΕΥΗ

Προβολή της οθόνης του προϊόντος στη φορητή συσκευή.

✎ Η κοινή χρήση διατίθεται προς το παρόν μόνο σε λίστες.

Πραγματοποιήστε λήψη της εφαρμογής **Samsung Flip Mobile** μετά την αναζήτηση στο Play Store ή στο Galaxy store στη φορητή συσκευή σας και καταχωρίστε τα παρακάτω στοιχεία, τα οποία μπορείτε επίσης να βρείτε στην οθόνη του προϊόντος.

- Εκδόσεις που υποστηρίζονται: Android 7.0 ή μεταγενέστερη
- [QR code](#), [Όνομα Wi-Fi](#), [Κωδικός πρόσβασης Wi-Fi](#), [Διεύθυνση IP διακομιστή](#)

Κοινή χρήση της οθόνης

☰ → ΕΞΑΓΩΓΗ → ΚΟΙΝΗ ΧΡΗΣΗ ΟΘΟΝΗΣ

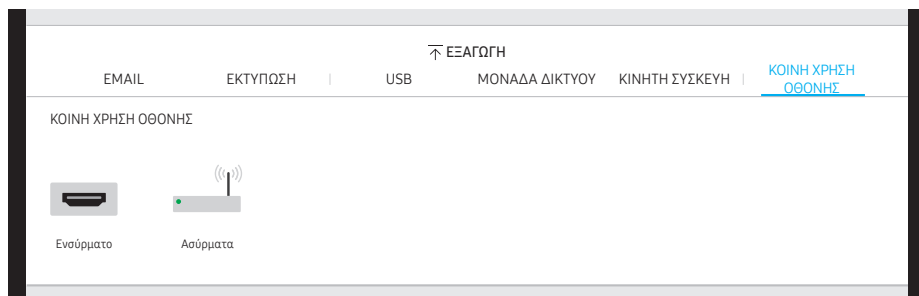

Πραγματοποιήστε κοινή χρήση της οθόνης σας με επιλεγμένες συσκευές.

Σύνδεση μέσω καλωδίων HDMI

- 1 Συνδέστε τη θύρα SCREEN SHARE στην εξωτερική οθόνη με ένα καλώδιο HDMI.
- 2 Επιλέξτε ☰ → ΕΞΑΓΩΓΗ → ΚΟΙΝΗ ΧΡΗΣΗ ΟΘΟΝΗΣ → Ενσύρματα από την οθόνη.
 - ✎ Αν ο υπολογιστής είναι συνδεδεμένος στη θύρα HDMI 2 μιας βάσης χωρίς να ρυθμιστεί, η προβολή του κοινοποιείται στην οθόνη.
- 3 Η προβολή κοινοποιείται στην οθόνη.
 - ✎ Σε αυτήν την επιλογή υποστηρίζεται μόνο το UHD (50 Hz / 60 Hz) και το FHD (50 Hz / 60 Hz).
 - ✎ Ορισμένες συσκευές ενδέχεται να μην υποστηρίζουν τα 50 Hz, ανάλογα με τη συνδεδεμένη εξωτερική οθόνη.
 - ✎ Η οθόνη μπορεί να αναβοσβήσει μία ή δύο φορές κατά την πρώτη σύνδεση, κατά την αλλαγή του προϊόντος WMA ή της κατάστασης της πηγής.
 - ✎ Σε περίπτωση που κάποια συσκευή δεν λειτουργεί, αλλάξτε την ανάλυση της οθόνης για τη λειτουργία ΚΟΙΝΗ ΧΡΗΣΗ ΟΘΟΝΗΣ. (⋮ → ΡΥΘΜΙΣΕΙΣ → Εικόνα → Ανάλυση Κοινής χρήσης οθόνης (ενσύρματα))
 - ✎ Εάν η έξοδος UHD ή FHD1 δεν είναι διαθέσιμη για την εξωτερική συσκευή λόγω συμβατότητας, ορίστε την επιλογή Ανάλυση Κοινής χρήσης οθόνης (ενσύρματα) σε FHD2.
 - ✎ Η σύνδεση ΚΟΙΝΗ ΧΡΗΣΗ ΟΘΟΝΗΣ μέσω καλωδίου HDMI είναι βελτιστοποιημένη για απευθείας σύνδεση με οθόνες της Samsung.

Ασύρματη σύνδεση

Επιλέξτε ☰ → ΕΞΑΓΩΓΗ → ΚΟΙΝΗ ΧΡΗΣΗ ΟΘΟΝΗΣ → Ασύρματα από την οθόνη και, στη συνέχεια, τη συσκευή με την οποία θα γίνει κοινή χρήση οθόνης.

✎ Η λειτουργία ΚΟΙΝΗ ΧΡΗΣΗ ΟΘΟΝΗΣ αποδίδει καλύτερα όταν χρησιμοποιείται η FLIP σε οριζόντιο προσανατολισμό.

✎ Οι συσκευές πρέπει να υποστηρίζουν τη λήψη Screen Mirroring για την προβολή της οθόνης κοινής χρήσης χρησιμοποιώντας ΚΟΙΝΗ ΧΡΗΣΗ ΟΘΟΝΗΣ.

Κουμπιά	Περιγραφή
Αλλ. συσκευής	Αλλάξτε τις συσκευές με τις οποίες θα γίνεται κοινή χρήση.
Αποσύνδεση	Διακόψτε την κοινή χρήση.

Κεφάλαιο 06

Menu

⋮ → ΡΥΘΜΙΣΕΙΣ

Σύνδεση

2ο	3ο	Περιγραφή
Δίκτυο		Διαμόρφωση δικτύου της συσκευής σας.
	Κατάσταση δικτύου	Προβολή της τρέχουσας κατάστασης του δικτύου και του Διαδικτύου.
	Άνοιγμα ρυθμίσεων δικτύου	Διαμόρφωση ρυθμίσεων δικτύου για σύνδεση σε διαθέσιμο δίκτυο.
	Επαναφορά δικτύου	Επαναφέρετε τις ρυθμίσεις δικτύου στις προεπιλεγμένες εργοστασιακές ρυθμίσεις.
Διαχείριση εξωτερικών συσκευών	Διαχείριση συσκευών εισόδου	Εγκατάσταση πληκτρολογίων για χρήση με το προϊόν. Μπορείτε να προσθέσετε πληκτρολόγια και να διαμορφώσετε τις ρυθμίσεις τους. <ul style="list-style-type: none">• Λίστα συσκευών Bluetooth• Ρυθμ. πληκτρολογίου• Ρυθμίσεις ποντικιού
	Διαχείριση σύνδεσης συσκευών	Επιτρέπει σε άλλες συσκευές του δικτύου σας, όπως smartphone και tablet, να μοιράζονται περιεχόμενο με το προϊόν σας. <ul style="list-style-type: none">• Ειδοποίηση πρόσβασης• Λίστα συσκευών

2ο	3ο	Περιγραφή
Ρυθμίσεις για προχωρημένους	Email	<p>Ρύθμιση λογαριασμού email για αποστολή email.</p> <ul style="list-style-type: none"> • Όνομα διακομιστή SMTP: Διεύθυνση διακομιστή SMTP • Αριθμός θύρας SMTP: Θύρα διακομιστή SMTP • SSL/TLS: Ενεργοποιήστε ή απενεργοποιήστε τη λειτουργία SSL/TLS • Έλεγχος ταυτότητας αποστολέα: Επιλέξτε την λειτουργία ελέγχου ταυτότητας που θα χρησιμοποιηθεί κατά την αποστολή μηνυμάτων ηλεκτρονικού ταχυδρομείου <ul style="list-style-type: none"> – Προσωπικός λογαριασμός / Προεπιλεγμένος λογαριασμός • Προεπιλεγμένος λογαριασμός: Προεπιλεγμένος λογαριασμός SMTP • Κωδικός πρόσβ.: Κωδικός πρόσβασης για τον προεπιλεγμένο λογαριασμό SMTP • Email αποστολέα: Διεύθυνση email του αποστολέα • Διεύθυνση παραλήπτη: Επιλέξτε μια επιλογή για τη διαχείριση των επαφών ηλεκτρονικού ταχυδρομείου μετά την επιτυχή αποστολή των μηνυμάτων <ul style="list-style-type: none"> – Αυτόματη αποθήκευση / Να μην αποθηκευτεί / Διαγραφή όλων • Τοπικό βιβλίο διευθύνσεων: Εισαγάγετε επαφές από συσκευή USB ή διαγράψτε τις. <ul style="list-style-type: none"> – Εισαγωγή / Διαγραφή <p> Για περισσότερες πληροφορίες, ανατρέξτε στην ενότητα "Εισαγωγή επαφών Τοπικό βιβλίο διευθύνσεων".</p>

Εισαγωγή επαφών Τοπικό βιβλίο διευθύνσεων

Για να χρησιμοποιήσετε τη λειτουργία **Τοπικό βιβλίο διευθύνσεων** της FLIP, καταρχάς εκτελέστε **Εισαγωγή** των επαφών από αρχείο CSV χρησιμοποιώντας συσκευή USB.

1 Χρήση LDAP: Ορίστε την επιλογή **Να μη γίνει χρήση**.

☰ → **ΡΥΘΜΙΣΕΙΣ** → **Σύνδεση** → **Ρυθμίσεις για προχωρημένους** → Εισαγάγετε κωδικό πρόσβασης → **LDAP** → **Ορισμός σύνδεσης LDAP** → **Χρήση LDAP** → **Να μη γίνει χρήση**

2 Ρυθμίστε τις λεπτομέρειες στο μενού **Email**.

☰ → **ΡΥΘΜΙΣΕΙΣ** → **Σύνδεση** → **Ρυθμίσεις για προχωρημένους** → Εισαγάγετε κωδικό πρόσβασης → **Email**

3 Επεξεργαστείτε και αποθηκεύστε το **Τοπικό βιβλίο διευθύνσεων** σε συσκευή USB.

Δημιουργήστε μια λίστα επαφών με την παρακάτω δομή και αποθηκεύστε την στον ριζικό κατάλογο ως RecentSearchList.csv.

– Δομή RecentSearchList.csv (παράδειγμα)

emailid1@samsung.com	Name1	Level1	Team1	Company1
emailid2@samsung.com	Name2	Level2	Team2	Company2
emailid3@samsung.com	Name3	Level3	Team3	Company3

4 Συνδέστε τη συσκευή USB στη FLIP για εισαγωγή επαφών.

☰ → **ΡΥΘΜΙΣΕΙΣ** → **Σύνδεση** → **Ρυθμίσεις για προχωρημένους** → Εισαγάγετε κωδικό πρόσβασης → **Email** → **Τοπικό βιβλίο διευθύνσεων** → **Εισαγωγή**

✎ Η συσκευή USB και το περιεχόμενό της μπορεί να μην εντοπίζονται σωστά εάν χρησιμοποιείται καλώδιο επέκτασης USB. (Οι διανομείς USB δεν υποστηρίζονται.)

✎ Μην αφαιρέσετε τη συσκευή USB κατά τη διάρκεια της φόρτωσης.

✎ Εάν έχουν συνδεθεί περισσότερες από δύο συσκευές USB, κάποιες από αυτές μπορεί να μην εντοπίζονται.

✎ Οι συσκευές USB που απαιτούν υψηλότερη ισχύ λειτουργίας πρέπει να συνδεθούν στη θύρα **USB (1A)** στην πίσω πλευρά της συσκευής.

✎ Το σύστημα αρχείων υποστηρίζει μορφές FAT, exFAT και NTFS.





Χρήση επαφών Τοπικό βιβλίο διευθύνσεων

Εκτελέστε αυτόματα αναζήτηση και προτείνετε από τη λίστα επαφών όταν επιλέγετε αποστολέα(είς) μέσω των επιλογών **ΕΞΑΓΩΓΗ** → **EMAIL**.







✎ Για να χρησιμοποιηθεί αυτή η λειτουργία, ολοκληρώστε τη ρύθμιση των λεπτομερειών για το μενού **Email**.

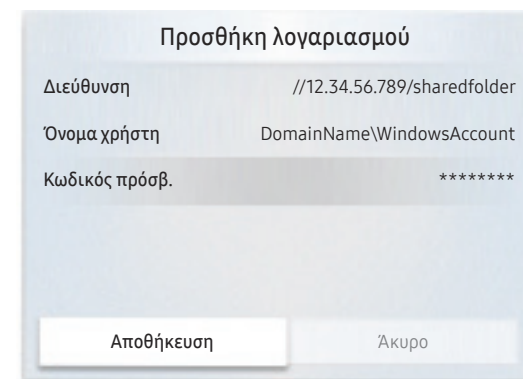

Διαγραφή επαφών Τοπικό βιβλίο διευθύνσεων

☰ → **ΡΥΘΜΙΣΕΙΣ** → **Σύνδεση** → **Ρυθμίσεις για προχωρημένους** → Εισαγάγετε κωδικό πρόσβασης → **Email** → **Τοπικό βιβλίο διευθύνσεων** → **Διαγραφή**

2ο	3ο	Περιγραφή
Ρυθμίσεις για προχωρημένους	Διακομιστής εκτύπωσης	<p>Ρύθμιση του Διακομιστής εκτύπωσης για χρήση της λειτουργίας εκτύπωσης.</p> <p> Για περισσότερες πληροφορίες, ανατρέξτε στην ενότητα "Εκτύπωση".</p> <ul style="list-style-type: none"> • Σύνδεση στο διακομιστή <ul style="list-style-type: none"> – Αυτόματο: προβολή και επιλογή μίας διεύθυνσης από τη λίστα διευθύνσεων IP διακομιστή (διαθέσιμη στο δίκτυο) των υπολογιστών στους οποίους είναι εγκατεστημένο το Flip Printing Software. – Χειροκίνητα: εισαγωγή διεύθυνσης IP διακομιστή του υπολογιστή στον οποίο είναι εγκατεστημένο το Flip Printing Software. • IP διακομιστή: εισαγωγή διεύθυνσης IP διακομιστή του υπολογιστή στον οποίο είναι εγκατεστημένο το Flip Printing Software. • Διακομ. Θύρα: εισαγωγή διεύθυνσης Διακομ. Θύρα του υπολογιστή στον οποίο είναι εγκατεστημένο το Flip Printing Software.
	Μονάδα δικτύου	<p>Προσθήκη ή επεξεργασία λογαριασμών των μονάδων δικτύου. Εάν δεν μπορείτε να συνδεθείτε στη μονάδα δικτύου, ενημερώστε το SAMBA στον υπολογιστή στην πιο πρόσφατη έκδοση.</p> <ul style="list-style-type: none"> • Προσθήκη λογαριασμού: Προσθήκη νέων λογαριασμών μονάδων δικτύου. Στη μονάδα δικτύου μπορεί να προστεθεί μόνο το Samba. <p> Υποστηρίζεται SAMBA 2.0 ή μεταγενέστερη έκδοση. Εάν δεν μπορείτε να συνδεθείτε στη μονάδα δικτύου, ενημερώστε το SAMBA στην πιο πρόσφατη έκδοση.</p> <p> Για να καταχωρίσετε έναν λογαριασμό μονάδας δικτύου, πρέπει να εισαγάγετε τα στοιχεία σας στα πεδία Διεύθυνση, Όνομα χρήστη και Κωδικός πρόσβ..</p> <ul style="list-style-type: none"> – Διεύθυνση: //διεύθυνση IP υπολογιστή/όνομα κοινόχρηστου φακέλου <ul style="list-style-type: none">  Κατά την εισαγωγή διεύθυνσης, φροντίστε να χρησιμοποιείτε / και όχι ₩ και \. Για παράδειγμα, εάν κάνετε κοινή χρήση φακέλου με όνομα "sharedfolder" σε υπολογιστή με διεύθυνση IP 12.34.56.789, στο πεδίο της διεύθυνσης εισαγάγετε "//12.34.56.789/sharedfolder". – Όνομα χρήστη: ένας λογαριασμός των Windows με άδειες για τον κοινόχρηστο φάκελο. <ul style="list-style-type: none">  Κατά την εισαγωγή τομέα, φροντίστε να χρησιμοποιείτε ₩ ή \. Για παράδειγμα, DomainName₩WindowsAccount – Κωδικός πρόσβ.: ο κωδικός πρόσβασης που ορίζετε για τον λογαριασμό Windows <ul style="list-style-type: none"> • Επεξεργασία λογαριασμού: Επεξεργασία λογαριασμών μονάδας δικτύου.



2ο	3ο	Περιγραφή
Ρυθμίσεις για προχωρημένους	LDAP	<p>Ορίστε τη σύνδεση LDAP ή διαμορφώστε τα ερωτήματα LDAP.</p> <ul style="list-style-type: none"> • Ορισμός σύνδεσης LDAP Διαμορφώστε μια νέα σύνδεση LDAP. <ul style="list-style-type: none"> - Χρήση LDAP: Επιλέξτε εάν θα χρησιμοποιήσετε το LDAP - Εισαγωγή τιμής ρύθμισης: Δυνατότητα λήψης των παρακάτω ρυθμίσεων από το αρχείο LDAPConnectionConfig.txt που είναι αποθηκευμένο στη μονάδα USB (εκτός από τον Κωδικός πρόσβ.).  Για περισσότερες πληροφορίες, ανατρέξτε στην ενότητα «Τρόπος δημιουργίας αρχείου κειμένου για χρήση του LDAP» - Τύπος ελέγχου ταυτότητας: Kerberos, Ανώνυμος ή Βασικός, οποιοσδήποτε υποστηρίζεται από το διακομιστή LDAP - ID χρήστη: DN(Αποκλειστικό όνομα) της τιμής ID χρήστη που χρησιμοποιείται στον διακομιστή LDAP <ul style="list-style-type: none">  Η μορφή της τιμής ID χρήστη συμμορφώνεται με τη μορφή DN του LDAP. π.χ. cn=admin, dc=myldap, dc=com - Κωδικός πρόσβ.: Ο κωδικός πρόσβασης που χρησιμοποιείται για έλεγχο ταυτότητας του διακομιστή LDAP. - Διεύθυνση διακομιστή: Η διεύθυνση IP ή URL του διακομιστή LDAP. - Αριθμός θύρας διακομιστή: Ο αριθμός θύρας του διακομιστή LDAP. - Βασικό DN: Το Βασικό DN που θα χρησιμοποιηθεί για αναζήτηση στο DIT (Δέντρο πληροφοριών καταλόγου) κατά τη σύνδεση με το LDAP. - SSL/TLS: Επιλέξτε εάν θα χρησιμοποιήσετε το SSL/TLS <ul style="list-style-type: none">  Όταν η τιμή SSL/TLS έχει οριστεί σε Χρήση, είναι ενεργή η κρυπτογραφημένη επικοινωνία δεδομένων. - Χρήση μη αξιόπιστων πιστοποιητικών: Επιλέξτε εάν θα επιτρέπονται μη αξιόπιστα πιστοποιητικά  Τα παρακάτω μενού ενεργοποιούνται όταν ο τύπος ελέγχου ταυτότητας ορίζεται σε Kerberos. <ul style="list-style-type: none">  Τομέας Kerberos: Δεδομένα τομέα Kerberos  Κεντρικός υπολογιστής KDC: KDC Host URL  Θύρα KDC: Αριθμός θύρας κεντρικού υπολογιστή KDC Host

2ο	3ο	Περιγραφή
Ρυθμίσεις για προχωρημένους	LDAP	<ul style="list-style-type: none"> • Διαμόρφωση ερωτήματος LDAP Ορίστε το ερώτημα για το συνδεδεμένο LDAP. <ul style="list-style-type: none"> - UID: Αλλάξτε το UID χρήστη που χρησιμοποιείται στο LDAP. - Email: Αλλάξτε το Email χρήστη που χρησιμοποιείται στο LDAP. - Όνομα: Αλλάξτε το όνομα χρήστη (κοινό όνομα) που χρησιμοποιείται στο LDAP. - Επώνυμο: Αλλάξτε το επώνυμο χρήστη που χρησιμοποιείται στο LDAP. - Θέση: Αλλάξτε τον τίτλο που χρησιμοποιείται στο LDAP. - Επωνυμία εταιρείας: Αλλάξτε το όνομα εταιρείας που χρησιμοποιείται στο LDAP. - Τμήμα: Αλλάξτε το όνομα τμήματος που χρησιμοποιείται στο LDAP. - Χρήση προσαρμοσμένου ερωτήματος: Ανάκτηση του ερωτήματος που ορίζεται από τον χρήστη από το αρχείο LDAPQuery.txt (διάκριση πεζών και κεφαλαίων) που είναι αποθηκευμένο στη μονάδα USB. <p> Για περισσότερες πληροφορίες, ανατρέξτε στην ενότητα «Τρόπος δημιουργίας αρχείου κειμένου για χρήση του LDAP»</p> <p> Όταν δεν υπάρχει αντιστοίχιση, το αποτέλεσμα αναζήτησης δεν περιλαμβάνει χαρακτηριστικά.</p>
	Ρυθμίσεις δικτύου διακομ.	<p>Ρυθμίστε τη σύνδεση δικτύου διακομιστή και τις σχετικές λειτ.</p> <ul style="list-style-type: none"> • Σύνδεση στο διακομιστή : Σύνδεση στο διακομιστή MagicInfo. • Πρόσβ. διακομ. : Επιτρέψτε ή απορρίψτε την πρόσβαση στον διακομιστή MagicInfo. • Διακομ. μεσολάβ. : Ρύθμιση της σύνδεσης του διακομιστή μεσολάβησης και οι σχετικές λειτουργίες του.
	Διαχείριση πιστοποιητικών	<p>Διαχείριση των αρχείων πιστοποιητικών για αυτήν τη συσκευή.</p> <ul style="list-style-type: none"> • Πιστοποιητικό εφαρμογής: Προβολή και διαχείριση των πιστοποιητικών εφαρμογών που είναι εγκατεστημένα σε αυτήν τη συσκευή. Συνδέστε μια μονάδα flash USB η οποία περιέχει πιστοποιητικά για να τα εγκαταστήσετε σε αυτήν τη συσκευή. • Πιστοποιητικό Wi-Fi: Διαχειριστείτε τα πιστοποιητικά που είναι εγκατεστημένα σε αυτήν τη συσκευή. Συνδέστε μια μονάδα flash USB για να εγκαταστήσετε πιστοποιητικά ή να διαγράψετε εγκατεστημένα πιστοποιητικά.

Τρόπος δημιουργίας αρχείου κειμένου για χρήση του LDAP

Η διαμόρφωση του LDAP αποτελείται ουσιαστικά από πολλές μεγάλες προτάσεις.

Κατά τη διαμόρφωση του LDAP, μπορείτε να ανακτήσετε το FLIP μέσω του αρχείου κειμένου, για αποφυγή τυπογραφικών λαθών και πραγματοποίηση μαζικών ρυθμίσεων.

 Το όνομα και το περιεχόμενο του αρχείου που εισαγάγετε πρέπει να έχουν διάκριση πεζών και κεφαλαίων για τη λειτουργία διόρθωσης.

- Μορφή αρχείου LDAPConnectionConfig.txt

(1) Παράδειγμα αρχείου κειμένου

```
User ID=cn=Manager, dc=example, dc=com
Server Address=123.456.789.012
Server Port Number=12345
Base DN=dc=samsung, dc=example, dc=com
SSL/TLS=Don't Use
Use Untrusted Certificates=Don't Use
Authentication Type=Basic
Kerberos Realm=MYLDAP.COM
KDC Host=krb1.myldap.com
KDC Port=88
```

(2) Εκχώρηση τιμών (VAL) για κάθε κλειδί

User ID: Εισαγάγετε την τιμή User ID.

Server Address: Εισαγάγετε τη διεύθυνση IP ή URL του διακομιστή LDAP.

Server Port Number: Εισαγάγετε την τιμή Port για τον διακομιστή LDAP.

SSL/TLS: Εισαγάγετε την τιμή Use ή Don't Use.

Use Untrusted Certificates: Εισαγάγετε την τιμή Use ή Don't Use.

Authentication Type: Εισαγάγετε την τιμή Basic ή Anonymous.

– Τα παρακάτω τρία στοιχεία θα προστεθούν εάν επιλέξετε τον τύπο επαλήθευσης Kerberos.

Kerberos Realm: Συμπληρώστε το πεδίο Kerberos (Παράδειγμα: MYLDAP.LDAP)

KDC Host: Εισαγάγετε το URL KDC Host (Παράδειγμα: krb1.myldap.com)

KDC Port: Εισαγάγετε τη Port KDC Host (Παράδειγμα: 88)

 Εάν επιλέξετε να χρησιμοποιήσετε τον τύπο επαλήθευσης Kerberos, χρησιμοποιήστε το αρχικό Kerberos User ID στην επιλογή User ID αντί του User ID σε μορφή DN(Distinguished Name). (Παράδειγμα: Mirko)

- Μορφή αρχείου LDAPQuery.txt

(1) Παράδειγμα αρχείου κειμένου

UID=uid

Email=mail

Name=cn

Last Name=sn

Position=title

Company Name=o

Department=departmentNumber

Query=((mail=*<A>*)(cn=*<A>*))

(2) Εκχώρηση τιμών (VAL) για κάθε κλειδί

1) Τμήμα αντιστοίχισης (όλες οι γραμμές εκτός της τελευταίας)

– Περιλαμβάνει όλες τις γραμμές εκτός της τελευταίας, με την εξής σειρά: **UID, Email, Όνομα, Επώνυμο, Θέση, Επωνυμία εταιρείας** και **Τμήμα**.

– Οι τιμές αντιστοιχίζονται με τον εξής τρόπο.

Στα αριστερά της σύνταξης "=" είναι το όνομα που εμφανίζεται στο μενού **Διαμόρφωση ερωτήματος LDAP** (βρίσκεται και αυτό στα αριστερά) και αντιστοιχίζεται με τις τιμές στα δεξιά "=" (τα πραγματικά χαρακτηριστικά του διακομιστή LDAP).

– Μπορείτε να επιλέξετε χαρακτηριστικά για αλλαγή τιμών. Για παράδειγμα, μπορείτε να αλλάξετε τις τιμές της δεξιάς πλευράς χωρίς να αλλάξετε τις τιμές της αριστερής.

2) Τμήμα Query



– Το <A> αποτελεί την τιμή Keyword που χρησιμοποιείται για το Search.

– Η σύνταξη του Use Custom Query συμμορφώνεται με τον κανόνα LDAP Query εκτός από το <A>.



Για παράδειγμα, όταν περιλαμβάνεται το <A> στο χαρακτηριστικό mail ή cn, μπορείτε να το δημιουργήσετε ως εξής:

Query=((mail=*<A>*)(cn=*<A>*))

Σύστημα

2ο	3ο	Περιγραφή
Γλώσσα		Αλλαγή των ρυθμίσεων για την επιλογή Γλώσσα .
Συλλογές	Αυτόματη αποθήκευση	αυτόματη αποθήκευση όλων των δεδομένων.
	Διαγραφή όλων	Διαγραφή όλων των δεδομένων από τη συσκευή, συμπεριλαμβανομένων των κλειδωμένων δεδομένων.
	Περίοδος για διαγραφή όλων	Ορίστε ένα διάστημα επαναφοράς για να διαγράφονται τακτικά όλα τα δεδομένα του εσωτερικού χώρου αποθήκευσης.
Ώρα		Διαμορφώστε διάφορες ρυθμίσεις που σχετίζονται με την ώρα.
	Ρύθμιση ώρας	Ρύθμιση τρέχουσας ημερομηνίας και ώρας.
	DST	Ρύθμιση ρολογιού για τη θερινή ώρα.  Οι επιλογές Ημερομ. έναρξης , Ημερομηνία λήξης και Διαφορά ώρας ενεργοποιούνται μόνο εάν η ρύθμιση DST έχει οριστεί σε Ενεργ. .
Αλλαγή PIN		Αλλάξτε τον 6-ψήφιο προσωπικό αριθμό αναγνώρισης (PIN).  Ο προεπιλεγμένος αριθμός PIN είναι 000000.  Αλλάξτε το PIN για να διατηρήσετε ασφαλή τη συσκευή σας.
Όν. συσκ		Εισαγωγή Ονόματος συσκευής. Μπορείτε να βρείτε το όνομα αυτό στη συσκευή που χρησιμοποιείται στο δίκτυο.
Πάτημα για ενεργοποίηση		Ενεργοποιήστε ή απενεργοποιήστε τη λειτουργία «Πάτημα για ενεργοποίηση». Σας επιτρέπει να ενεργοποιείτε την οθόνη με ένα μόνο πάτημα.

2ο	3ο	Περιγραφή
Έξοδος ήχου		Επιλογή ηχείων για έξοδο ήχου. <ul style="list-style-type: none"> • Ηχείο Flip / Έξοδος ήχου / Κοινή χρήση οθόνης (ενσύρματα)
Ηχητική ανάδραση		Επιλέξτε την ένταση της ανάδρασης ήχου για ορισμένες επιλογές (καταγραφή, συγχώνευση για λίστα κ.λπ.) <ul style="list-style-type: none"> • Απενερ. / Χαμηλό / Μεσαίο / Υψηλό

2ο	3ο	Περιγραφή
Ρυθμίσεις για προχωρημένους		<p>Διαμόρφωση ρυθμίσεων για προχωρημένους, στις οποίες περιλαμβάνονται οι ρυθμίσεις Κλείδωμα USB και Κλείδωμα δικτύου. Εισαγάγετε τον κωδικό PIN 6 ψηφίων. Ο προεπιλεγμένος αριθμός PIN είναι "000000".</p> <ul style="list-style-type: none">  Εάν θέλετε να αλλάξετε τον κωδικό PIN, χρησιμοποιήστε τη λειτουργία Αλλαγή PIN.  Αλλάξτε το PIN για να διατηρήσετε ασφαλή τη συσκευή σας.
	Προφύλαξη οθόνης	Ορίστε την προφύλαξη οθόνης. Η επιλεγμένη εικόνα μπορεί να χρησιμοποιηθεί ως μια προσαρμοσμένη προφύλαξη οθόνης.
	Κλείδωμα ελέγχου αφής	<p>Εκτέλεση λειτουργίας Κλείδωμα ελέγχου αφής.</p> <ul style="list-style-type: none">  Πατήστε παρατεταμένα στην οθόνη για να απενεργοποιήσετε τη λειτουργία Κλείδωμα ελέγχου αφής.
	Κλείδωμα USB	<p>Ρύθμιση του Κλείδωμα USB. Μετά τη ρύθμιση, η συσκευή θα επανεκκινηθεί για να τεθούν σε ισχύ οι ρυθμίσεις.</p> <ul style="list-style-type: none"> • Απενερ. / Μόνο για ανάγνωση / Όλα ενεργά
	Κλείδωμα δικτύου	Ρύθμιση του Κλείδωμα δικτύου .
	Κλείδωμα παρακολούθησης οθόνης	Αποκλεισμός της παρακολούθησης των εικόνων στην οθόνη από τον διακομιστή MagicINFO.
	Αυτόμ.απενεργ.	Επιλογή χρονικού διαστήματος κατά το οποίο θα παραμείνει ενεργοποιημένη η οθόνη πριν απενεργοποιηθεί εφόσον δεν ανιχνευτεί καμία αλληλεπίδραση χρήστη.
	Τροφοδ. λειτ.μον. PC	<p>Ενεργοποιείται ή απενεργοποιείται για να συγχρονιστεί με την Τροφοδοσία OPS όταν η τροφοδοσία είναι ενεργοποιημένη ή απενεργοποιημένη.</p> <ul style="list-style-type: none"> • Συγχρονισμένη ενεργ.: Όταν ενεργοποιείται το Flip, ενεργοποιείται αυτόματα και η μονάδα υπολογιστή. • Συγχρονισμ. απενεργ.: Όταν απενεργοποιείται το Flip, απενεργοποιείται αυτόματα και η μονάδα υπολογιστή.
	Απενεργοποίηση όταν δεν υπάρχει σήμα/αλληλεπίδραση	Εξοικονομήστε ενέργεια με απενεργοποίηση της συσκευής όταν δεν λαμβάνονται σήματα/αλληλεπιδράσεις αφής από οποιαδήποτε πηγή.
	Απομακρυσμένος έλεγχος ενέργειας	Ενεργοποίηση ή απενεργοποίηση της λειτουργίας Απομακρυσμένος έλεγχος ενέργειας . Με την ενεργοποίηση αυτής της λειτουργίας, η σύνδεση δικτύου διατηρείται όταν το προϊόν απενεργοποιείται.
	Ρυθμίσεις Απομακρυσμένης διαχείρισης	<p>Ορίστε να γίνεται σύνδεση και απομακρυσμένος έλεγχος του Flip από άλλες συσκευές.</p> <ul style="list-style-type: none"> • Απομακρυσμένη διαχείριση: Περιορίστε την πρόσβαση στο προϊόν από άλλες συσκευές μέσω δικτύου. • ID συσκευής: Ορίστε έναν μοναδικό αριθμό ID. • Καλώδιο σύνδεσης PC: Επιλέξτε τον τύπο του καλωδίου για τη σύνδεση του προϊόντος με υπολογιστή. • Ασφαλές πρωτόκολλο: Ασφάλιση του πρωτοκόλλου μεταξύ αυτού του προϊόντος και των υπόλοιπων συσκευών.

2ο	3ο	Περιγραφή
Ρυθμίσεις για προχωρημένους	Αποτύπωση PIP	Ενεργοποιήστε ή απενεργοποιήστε την Αποτύπωση PIP. ✎ Το περιεχόμενο HDCP δεν εμφανίζεται στην οθόνη αν η λειτουργία Αποτύπωση PIP έχει οριστεί σε Ενεργ.
	Ρύθμιση πηγής κατά την ενεργοποίηση	Ρυθμίστε την προεπιλεγμένη πηγή κατά την ενεργοποίηση της λειτουργίας. Με αυτήν τη ρύθμιση, η Λίστα ή η Πηγή ενεργοποιείται κατά την ενεργοποίηση.
	Αυτόματη εναλλαγή πηγής	Ρυθμίστε τη λειτουργία Αυτόματη εναλλαγή πηγής . Ενεργοποιώντας αυτή τη λειτουργία, οι πρόσφατα συνδεδεμένες πηγές εμφανίζονται αυτόματα.
	Προεπιλεγμένο μέγεθος οθόνης PIP	Ορίστε το προεπιλεγμένο μέγεθος για την οθόνη PIP. <ul style="list-style-type: none"> • Πλήρης οθόνη / Μερική οθόνη
	Επεξεργασία Samsung Workspace	Μπορείτε να βρείτε τις αγαπημένες διευθύνσεις URL στο Samsung Workspace.
	Αντιγραφή προϊόντος	Εξαγάγετε τις ρυθμίσεις αυτής της συσκευής ή εισαγάγετε ρυθμίσεις από άλλες συσκευές.
	Ρυθμίσεις URL για το πρόγραμμα εκκίνησης	Ρύθμιση της εκκίνησης URL. <ul style="list-style-type: none"> • Εγκατάσταση εφαρμογής web: Εγκατάσταση της εφαρμογής web, εισάγοντας μια διεύθυνση. • Εγκατάσταση από συσκευή USB: Εγκατάσταση της εφαρμογής web από τη συσκευή αποθήκευσης USB. • Κατ.εγκατ.: Κατάργηση της εγκατεστημένης εφαρμογής web. • Ρύθμιση χρονικού ορίου: Ορισμός του χρονικού ορίου για σύνδεση στη διεύθυνση URL. • Λειτουργία προγραμματ.: Επιλέξτε για ορισμό της λειτουργίας προγραμματιστή.
	Αυτοδιάγνωση	Εκτελέστε την αυτοδιάγνωση στον διακομιστή email, LDAP ή εκτύπωσης. ✎ Μπορείτε να πραγματοποιήσετε εξαγωγή μιας λεπτομερούς αναφοράς αυτοδιάγνωσης που περιλαμβάνει πληροφορίες σχετικά με τα email, το LDAP, τους διακομιστές εκτύπωσης και άλλες πληροφορίες σε μια συσκευή USB συνδεδεμένη στο προϊόν.
	Έναρξη ρύθμισης	Ακολουθήστε τα βήματα της αρχικής ρύθμισης όπως κάνατε την πρώτη φορά που χρησιμοποιήσατε το προϊόν.

Εικόνα

2ο	3ο	Περιγραφή																																		
Οπ. φωτισμός		Ρύθμιση φωτεινότητας του οπισθοφωτισμού σύμφωνα με τις προτιμήσεις σας. Το 100 είναι η μέγιστη τιμή φωτεινότητας.																																		
Θερμοκρασία χρωμ.		Ρύθμιση θερμοκρασίας χρωμάτων. Η τιμή και η θερμοκρασία αυξάνονται ταυτόχρονα και συνεπώς αυξάνεται και η αναλογία του μπλε χρώματος. (Εύρος: 2800K - 16000K)																																		
Ισορροπία λευκού	R-Gain / G-Gain / B-Gain / R-Offset / G-Offset / B-Offset / Επαναφορά	Προσαρμόστε τη θερμοκρασία του χρώματος της εικόνας ώστε τα λευκά αντικείμενα να εμφανίζονται πιο φωτεινά.																																		
Επέκταση σήματος εισόδου		<p>Επεκτείνει το εύρος του σήματος εισόδου για συνδέσεις HDMI.</p> <p> Υποστηρίζει αναλύσεις έως 3840 x 2160 στα 60 Hz με την επέκταση Επέκταση σήματος εισόδου ορισμένη σε Ενεργ. Υποστηρίζει αναλύσεις έως 3840 x 2160 στα 30 Hz με την επέκταση Επέκταση σήματος εισόδου ορισμένη σε Απεν.</p> <h3><u>Υποστηριζόμενες αναλύσεις για σήμα εισόδου UHD</u></h3> <p>Ελέγξτε την ανάλυση που υποστηρίζεται για σήμα εισόδου UHD.</p> <ul style="list-style-type: none"> Ανάλυση: 3840 x 2160p, 4096 x 2160p <p>Εάν η επιλογή Επέκταση σήματος εισόδου έχει οριστεί σε Απεν.</p> <table border="1"> <thead> <tr> <th>Ρυθμός καρέ (fps)</th> <th>Βάθος χρώματος / Δειγματοληψία χρώματος</th> <th>RGB 4:4:4</th> <th>YCbCr 4:4:4</th> <th>YCbCr 4:2:2</th> <th>YCbCr 4:2:0</th> </tr> </thead> <tbody> <tr> <td>50 / 60</td> <td>8 bit</td> <td>-</td> <td>-</td> <td>-</td> <td>0</td> </tr> </tbody> </table> <p>Εάν η επιλογή Επέκταση σήματος εισόδου έχει οριστεί σε Ενεργ.</p> <table border="1"> <thead> <tr> <th>Ρυθμός καρέ (fps)</th> <th>Βάθος χρώματος / Δειγματοληψία χρώματος</th> <th>RGB 4:4:4</th> <th>YCbCr 4:4:4</th> <th>YCbCr 4:2:2</th> <th>YCbCr 4:2:0</th> </tr> </thead> <tbody> <tr> <td rowspan="3">50 / 60</td> <td>8 bit</td> <td>0</td> <td>0</td> <td>0</td> <td>0</td> </tr> <tr> <td>10 bit</td> <td>-</td> <td>-</td> <td>0</td> <td>0</td> </tr> <tr> <td>12 bit</td> <td>-</td> <td>-</td> <td>0</td> <td>0</td> </tr> </tbody> </table>	Ρυθμός καρέ (fps)	Βάθος χρώματος / Δειγματοληψία χρώματος	RGB 4:4:4	YCbCr 4:4:4	YCbCr 4:2:2	YCbCr 4:2:0	50 / 60	8 bit	-	-	-	0	Ρυθμός καρέ (fps)	Βάθος χρώματος / Δειγματοληψία χρώματος	RGB 4:4:4	YCbCr 4:4:4	YCbCr 4:2:2	YCbCr 4:2:0	50 / 60	8 bit	0	0	0	0	10 bit	-	-	0	0	12 bit	-	-	0	0
Ρυθμός καρέ (fps)	Βάθος χρώματος / Δειγματοληψία χρώματος	RGB 4:4:4	YCbCr 4:4:4	YCbCr 4:2:2	YCbCr 4:2:0																															
50 / 60	8 bit	-	-	-	0																															
Ρυθμός καρέ (fps)	Βάθος χρώματος / Δειγματοληψία χρώματος	RGB 4:4:4	YCbCr 4:4:4	YCbCr 4:2:2	YCbCr 4:2:0																															
50 / 60	8 bit	0	0	0	0																															
	10 bit	-	-	0	0																															
	12 bit	-	-	0	0																															

2ο	3ο	Περιγραφή
Μαύρο HDMI		<p>Ρύθμιση επιπέδου μαύρου χρώματος για βελτιστοποίηση της φωτεινότητας και της αντίθεσης της εικόνας HDMI.</p> <p> Η λειτουργία αυτή διατίθεται μόνο όταν το προϊόν είναι συνδεδεμένο σε υπολογιστή με καλώδιο HDMI και το παράθυρο προέλευσης είναι ενεργοποιημένο.</p>
Ανάλυση Κοινής χρήσης οθόνης (ενσύρματα)		<p>Ρύθμιση της ανάλυσης κατά την κοινή χρήση της οθόνης (ενσύρματα).</p> <ul style="list-style-type: none"> • Αυτόματο / UHD / FHD1 / FHD2
Επαναφορά εικόνας		<p>Επαναφορά όλων των ρυθμίσεων εικόνας στις εργοστασιακές επιλογές.</p>

Υποστήριξη

2ο	3ο	Περιγραφή
Ενημέρωση λογισμικού		Ενημέρωση λογισμικού που είναι εγκατεστημένο στο προϊόν σας.
	Ενημέρωση τώρα	<p>Ενημέρωση λογισμικού πραγματοποιώντας λήψη αρχείων ενημέρωσης.</p> <ul style="list-style-type: none">– Ενημέρωση μέσω Διαδικτύου<ul style="list-style-type: none">✎ Απαιτεί σύνδεση στο Διαδίκτυο.– Ενημέρωση με συσκευή USB <p>Αφού γίνει λήψη του αρχείου ενημέρωσης από τον ιστότοπο της Samsung και αποθήκευσή του στη συσκευή USB, συνδέστε τη συσκευή USB στο προϊόν για ενημέρωση.</p> <ul style="list-style-type: none">✎ Βεβαιωθείτε ότι αποθηκεύσατε το αρχείο ενημέρωσης σε φάκελο ανώτερου επιπέδου. <ul style="list-style-type: none">• Τρέχουσα έκδοση: Αυτή είναι η ήδη εγκατεστημένη έκδοση λογισμικού στο προϊόν.
	Αυτόματη ενημέρωση	<p>Αυτόματη έναρξη των ενημερώσεων λογισμικού μόλις απενεργοποιηθεί η συσκευή.</p> <ul style="list-style-type: none">✎ Απαιτεί σύνδεση στο Διαδίκτυο.
Επικοινων. με Samsung		<p>Πληροφορίες επικοινωνίας, για τη λήψη βοήθειας σχετικά με τη συσκευή σας.</p> <ul style="list-style-type: none">✎ Μεταβείτε στην επιλογή Επικοινων. με Samsung και εντοπίστε τον Κωδικός μοντέλου και την Έκδοση Λογισμικού του προϊόντος.
Επαναφ. όλων		Επαναφορά όλων των στοιχείων όλων των μενού στην αρχική τους τιμή.

Κεφάλαιο 07

Οδηγός αντιμετώπισης προβλημάτων



Προβλήματα και λύσεις

✎ Εκτελέστε τις ακόλουθες δοκιμές στη συσκευή σας, προτού καλέσετε το Κέντρο Εξυπηρέτησης Πελατών της Samsung. Εάν το πρόβλημα επιμένει, επικοινωνήστε με το Κέντρο Εξυπηρέτησης Πελατών της Samsung.

Πρόβλημα παραθύρου προέλευσης (HDMI)	
Όταν συνδέεται ένα καλώδιο HDMI στο προϊόν και στον υπολογιστή, εμφανίζονται κενά και στις τέσσερις πλευρές της οθόνης.	Τα κενά που εμφανίζονται στην οθόνη δεν οφείλονται στο προϊόν.
	Τα κενά σημεία στην οθόνη προκαλούνται από τον υπολογιστή ή την κάρτα γραφικών. Για να επιλύσετε το πρόβλημα, προσαρμόστε το μέγεθος οθόνης στις ρυθμίσεις HDMI για την κάρτα γραφικών.
	Αν στο μενού ρυθμίσεων της κάρτας γραφικών δεν υπάρχει καμία επιλογή για την προσαρμογή του μεγέθους οθόνης, ενημερώστε το πρόγραμμα οδήγησης της κάρτας γραφικών στην τελευταία έκδοση. (Για περισσότερες λεπτομέρειες σχετικά με τον τρόπο προσαρμογής των ρυθμίσεων οθόνης, επικοινωνήστε με τον κατασκευαστή της κάρτας γραφικών ή του υπολογιστή).
Οι εικόνες στην οθόνη φαίνονται παραμορφωμένες.	Ελέγξτε το συνδεδεμένο καλώδιο. Αν χρησιμοποιείτε κάποιο καλώδιο που δεν παρέχεται από τη Samsung, η συμβατότητα δεν είναι εγγυημένη.
Η οθόνη δεν είναι καθαρή. Η οθόνη είναι θολή.	Ρυθμίστε την ανάλυση και τη συχνότητα στο συνιστώμενο επίπεδο.
Η οθόνη εμφανίζεται ασταθής και τρεμίζει.	Ελέγξτε ότι η ανάλυση και η συχνότητα της κάρτας γραφικών του υπολογιστή έχουν ρυθμιστεί εντός εύρους τιμών συμβατών με το προϊόν. Στη συνέχεια, ανατρέξτε στις "Προρρυθμισμένες λειτουργίες χρονισμού" για να αλλάξετε τις ρυθμίσεις της οθόνης, αν χρειάζεται.
Παραμένουν σκιές ή είδωλα στην οθόνη.	

Πρόβλημα παραθύρου προέλευσης (HDMI)	
Το λευκό δεν φαίνεται πραγματικά λευκό.	Μεταβείτε στην ενότητα Εικόνα και προσαρμόστε τις ρυθμίσεις Ισορροπία λευκού .
Το προϊόν απενεργοποιείται αυτόματα.	Βεβαιωθείτε ότι το καλώδιο τροφοδοσίας έχει συνδεθεί σωστά στο προϊόν και στην πρίζα του ρεύματος.
Η εικόνα στην οθόνη δεν εμφανίζεται κανονικά.	<p>Το κωδικοποιημένο περιεχόμενο βίντεο μπορεί να έχει ως αποτέλεσμα να εμφανίζεται η εικόνα κατεστραμμένη σε σκηνές με γρήγορα κινούμενα αντικείμενα όπως οι αθλητικοί αγώνες ή τα βίντεο ζωντανής δράσης.</p> <p>Το χαμηλό επίπεδο σήματος ή η χαμηλή ποιότητα εικόνας ενδέχεται να έχουν ως αποτέλεσμα να εμφανίζεται η εικόνα κατεστραμμένη. Αυτό δεν σημαίνει ότι το προϊόν είναι ελαττωματικό.</p> <p>Μια φορητή συσκευή σε ακτίνα ενός μέτρου από το προϊόν ενδέχεται να προκαλεί στατικές εικόνες σε αναλογικές και ψηφιακές συσκευές.</p>
Η φωτεινότητα και τα χρώματα δεν εμφανίζονται κανονικά.	Στο μενού, επιλέξτε ⋮ → ΡΥΘΜΙΣΕΙΣ → Υποστήριξη → Επαναφ. όλων για να προσπαθήσετε να επαναφέρετε την οθόνη.
Η οθόνη εμφανίζεται ασταθής και στη συνέχεια παγώνει.	Η οθόνη ενδέχεται να παγώνει όταν χρησιμοποιείτε κάποια ανάλυση διαφορετική από τη συνιστώμενη ή εάν το σήμα δεν είναι σταθερό. Για την επίλυση του προβλήματος, αλλάξτε την ανάλυση του υπολογιστή στη συνιστώμενη ανάλυση.
Η εικόνα δεν μπορεί να εμφανιστεί σε πλήρη οθόνη.	<p>Εάν το παράθυρο προέλευσης έχει ρυθμιστεί σε λειτουργία πλήρους οθόνης ενώ έχει κατακόρυφο προσανατολισμό, εμφανίζεται μια μαύρη γραμμή στην επάνω και την κάτω πλευρά.</p> <p>Αλλάξτε τον προσανατολισμό σε οριζόντιο και μετά αλλάξτε το παράθυρο προέλευσης σε λειτουργία πλήρους οθόνης.</p>

Ήχος	
Δεν υπάρχει ήχος.	Ελέγξτε την ένταση του ήχου.
Η ένταση του ήχου είναι υπερβολικά χαμηλή.	Ρύθμιση της έντασης του ήχου. Εάν η ένταση του ήχου παραμένει χαμηλή μετά από την αύξηση στο υψηλότερο επίπεδο, προσαρμόστε την ένταση του ήχου στην κάρτα ήχου του υπολογιστή σας ή το πρόγραμμα λογισμικού.
Το βίντεο είναι διαθέσιμο αλλά δεν υπάρχει ήχος.	Εάν έχει συνδεθεί καλώδιο HDMI ή DP, ελέγξτε τις ρυθμίσεις εξόδου ήχου στον υπολογιστή. Εάν χρησιμοποιείται συσκευή πηγής <ul style="list-style-type: none"> Ελέγξτε τις ρυθμίσεις εξόδου ήχου για τη συσκευή πηγής. (Για παράδειγμα, εάν η οθόνη σας είναι συνδεδεμένη σε HDMI, μπορεί να χρειαστεί να αλλάξετε την επιλογή ήχου της συσκευής εξόδου βίντεο σε HDMI.) Συνδέστε ξανά το καλώδιο τροφοδοσίας στη συσκευή και επανεκκινήστε την.
Υπάρχει θόρυβος που προέρχεται από τα ηχεία.	Το χαμηλό επίπεδο σήματος μπορεί να έχει ως αποτέλεσμα αλλοιωμένο ήχο.
Ακούγεται ήχος όταν η ένταση έχει ρυθμιστεί σε σίγαση.	Οι ρυθμίσεις ήχου για τα βασικά ηχεία είναι ανεξάρτητες από τα εσωτερικά ηχεία στο προϊόν. Η αλλαγή ή η σίγαση της έντασης του ήχου στο προϊόν δεν επηρεάζει τον εξωτερικό πολλαπλασιαστή (αποκωδικοποιητή).

Προβλήματα λειτουργίας αφής	
Μπορείτε να αγγίζετε τα εικονίδια αλλά όχι τα σχέδια.	Χρησιμοποιήστε την πένα που προορίζεται για το συγκεκριμένο προϊόν.
Η λειτουργία αφής δεν λειτουργεί όταν χρησιμοποιείται σύνδεση HDMI.	Ελέγξτε εάν η θύρα TOUCH του προϊόντος είναι συνδεδεμένη σε θύρα USB του υπολογιστή μέσω του παρεχόμενου καλωδίου USB.  HDMI 1 ή DP → TOUCH στο πίσω μέρος του προϊόντος  HDMI 2 → TOUCH στη βάση
Χρησιμοποιώ δύο γραφίδες, αλλά δεν λειτουργούν κανονικά.	Βεβαιωθείτε ότι υπάρχει αρκετός χώρος ανάμεσα στις δύο γραφίδες όταν χρησιμοποιείτε τη δυνατότητα πολλαπλής αφής.
Παρουσιάστηκε δυσλειτουργία της οθόνης αφής, όπως αργή ή μη ακριβής απόκριση.	Βεβαιωθείτε ότι δεν υπάρχουν ξένα σώματα πάνω στην επιφάνεια της οθόνης.
	Ελέγξτε εάν είναι σπασμένη η οθόνη.
	Βεβαιωθείτε ότι το προϊόν δεν εκτίθεται σε άμεσο ηλιακό φως.
	Όταν η συσκευή ενεργοποιείται μετά από απενεργοποίηση, μην πατάτε την οθόνη, επειδή πραγματοποιείται μικρορρύθμιση της λειτουργίας αφής για 5 δευτερόλεπτα.

Άλλα προβλήματα	
Το προϊόν έχει μια μυρωδιά σαν πλαστικό.	Η μυρωδιά του πλαστικού είναι φυσιολογική και εξαλείφεται με το χρόνο.
Υπάρχουν μικρά σωματίδια στις άκρες του προϊόντος.	Τα σωματίδια αποτελούν μέρος της σχεδίασης του προϊόντος. Το προϊόν δεν είναι ελαττωματικό.
Όταν προσπαθώ να αλλάξω την ανάλυση του υπολογιστή εμφανίζεται το μήνυμα "Η ανάλυση δεν υποστ. προς το παρόν."	Εμφανίζεται το μήνυμα "Η ανάλυση δεν υποστ. προς το παρόν." εάν η ανάλυση της προέλευσης εισόδου υπερβαίνει τη μέγιστη ανάλυση του προϊόντος. Για την επίλυση του προβλήματος, αλλάξτε την ανάλυση του υπολογιστή σε μια ανάλυση που υποστηρίζεται στο προϊόν.
Δεν υπάρχει ήχος από τα ηχεία στη λειτουργία HDMI όταν συνδέεται καλώδιο DVI-HDMI.	Τα καλώδια DVI δεν μεταδίδουν δεδομένα ήχου.
Το Μαύρο HDMI δεν λειτουργεί σωστά σε μια συσκευή HDMI με έξοδο YCbCr.	Αυτή η λειτουργία είναι ενεργή μόνο όταν το σήμα HDMI στην εξωτερική συσκευή είναι έξοδος RGB.
Δεν υπάρχει ήχος στη λειτουργία HDMI.	Τα χρώματα της προβαλλόμενης εικόνας ενδέχεται να μην εμφανίζονται κανονικά. Το βίντεο ή ο ήχος ενδέχεται να μην είναι διαθέσιμα. Αυτό μπορεί να συμβεί εάν έχει συνδεθεί στο προϊόν μια συσκευή ήχου που υποστηρίζει μια παλαιότερη έκδοση του προτύπου HDMI.

Κεφάλαιο 08

Προδιαγραφές

Γενικά

Οριζόντια συχνότητα

Το χρόνο που απαιτείται για τη σάρωση μιας μεμονωμένης γραμμής από την αριστερή έως τη δεξιά πλευρά της οθόνης ονομάζεται οριζόντιος κύκλος. Η αντίστροφη τιμή του οριζόντιου κύκλου ονομάζεται οριζόντια συχνότητα. Η οριζόντια συχνότητα μετράται σε kHz.

Κατακόρυφη συχνότητα

Το προϊόν προβάλλει μία εικόνα πολλές φορές το δευτερόλεπτο (σαν λαμπτήρας φθορισμού) για την προβολή όσων βλέπει ο θεατής. Η ρυθμός μιας μεμονωμένης εικόνας που προβάλλεται επανειλημμένα ανά δευτερόλεπτο ονομάζεται κατακόρυφη συχνότητα ή ρυθμός ανανέωσης. Η κατακόρυφα συχνότητα μετράται σε kHz.

Όνομα μοντέλου		WM75A
Οθόνη	Μέγεθος	Κατηγορία 75 ιντσών (74,5 ίντσες / 189,3cm)
	Επιφάνεια προβολής	1650,24 mm (Οριζόντια) x 928,26 mm (Κατακόρυφα)
Συγχρονισμός (Προδιαγραφές οθόνης)	Οριζόντια συχνότητα	30 - 81 kHz
	Κατακόρυφη συχνότητα	48 - 75 Hz
Ανάλυση	Βέλτιστη ανάλυση	3840 x 2160
	Μέγιστη ανάλυση	
Τροφοδοσία ρεύματος		AC100-240V~ 50/60Hz Ανατρέξτε στην ετικέτα που υπάρχει στο πίσω μέρος του προϊόντος καθώς η τυπική τιμή τάσης μπορεί να ποικίλλει στις διάφορες χώρες.
Περιβαλλοντικές συνθήκες	Λειτουργία	Θερμοκρασία : 0 °C – 40 °C (32 °F – 104 °F) * Για την εγκατάσταση του περιβλήματος, διατηρήστε την εσωτερική θερμοκρασία στους 40 °C ή χαμηλότερα. Υγρασία : 10% έως 80%, χωρίς συμπύκνωση υδρατμών
	Αποθήκευση	Θερμοκρασία : -20 °C – 45 °C (-4 °F – 113 °F) Υγρασία : 5% έως 95%, χωρίς συμπύκνωση υδρατμών * Ισχύει πριν από την αφαίρεση της συσκευασίας από το προϊόν.

-
- ✎ Λόγω της κατασκευής αυτού του προϊόντος, περίπου 1 εικονοστοιχείο ανά εκατομμύριο (1 ppm) ενδέχεται να εμφανίζεται πιο φωτεινό ή πιο σκούρο στην οθόνη. Αυτό δεν επηρεάζει την απόδοση του προϊόντος.
 - ✎ Αυτό το προϊόν μπορεί να ρυθμιστεί μόνον σε μία τιμή ανάλυσης για κάθε μέγεθος οθόνης, προκειμένου να επιτευχθεί η βέλτιστη ποιότητα εικόνας, λόγω της φύσης της οθόνης. Η χρήση τιμής ανάλυσης διαφορετικής από την καθορισμένη ενδέχεται να μειώσει την ποιότητα της εικόνας. Για να αποφευχθεί κάτι τέτοιο, σας συνιστούμε να επιλέξετε τη βέλτιστη ανάλυση που ορίζεται για το προϊόν σας.
 - ✎ Για λεπτομερείς προδιαγραφές της συσκευής, επισκεφτείτε την ιστοσελίδα της Samsung.

Προρρυθμισμένες λειτουργίες χρονισμού

Η οθόνη θα ρυθμιστεί αυτομάτως εάν κάποιο σήμα που ανήκει στις παρακάτω λειτουργίες τυπικού σήματος μεταδίδονται από τον υπολογιστή σας. Εάν τα σήματα που μεταδίδονται από τον υπολογιστή διαφέρουν από την τυπική λειτουργία, η οθόνη μπορεί να μην εμφανίζεται. Σε αυτή την περίπτωση, αλλάξτε τις ρυθμίσεις σύμφωνα με τον παρακάτω πίνακα, ανατρέχοντας στο εγχειρίδιο χρήσης της κάρτας γραφικών.

Ανάλυση	Οριζόντια συχνότητα (kHz)	Κατακόρυφη συχνότητα (Hz)	Ρολόι pixel (MHz)	Πολικότητα συγχρονισμού (Οριζ./Κατακ.)	Θύρα	
					HDMI IN	DisplayPort
IBM, 720 x 400	31,469	70,087	28,322	-/+	0	0
MAC, 640 x 480	35,000	66,667	30,240	-/-	0	0
MAC, 832 x 624	49,726	74,551	57,284	-/-	0	0
MAC, 1152 x 870	68,681	75,062	100,000	-/-	0	0
VESA CVT, 3840 x 2160RB	110,500	49,977	442,000	+/-	-	0
VESA CVT, 3840 x 2160RB	133,313	59,997	533,250	+/-	-	0
VESA DMT, 640 x 480	31,469	59,940	25,175	-/-	0	0
VESA DMT, 640 x 480	37,861	72,809	31,500	-/-	0	0
VESA DMT, 640 x 480	37,500	75,000	31,500	-/-	0	0
VESA DMT, 800 x 600	37,879	60,317	40,000	+/+	0	0
VESA DMT, 800 x 600	48,077	72,188	50,000	+/+	0	0
VESA DMT, 800 x 600	46,875	75,000	49,500	+/+	0	0
VESA DMT, 1024 x 768	48,363	60,004	65,000	-/-	0	0
VESA DMT, 1024 x 768	56,476	70,069	75,000	-/-	0	0
VESA DMT, 1024 x 768	60,023	75,029	78,750	+/+	0	0
VESA DMT, 1152 x 864	67,500	75,000	108,000	+/+	0	0
VESA DMT, 1280 x 720	45,000	60,000	74,250	+/+	0	0
VESA DMT, 1280 x 800	49,702	59,810	83,500	-/+	0	0
VESA DMT, 1280 x 1024	63,981	60,020	108,000	+/+	0	0
VESA DMT, 1280 x 1024	79,976	75,025	135,000	+/+	0	0
VESA DMT, 1366 x 768	47,712	59,790	85,500	+/+	0	0

Ανάλυση	Οριζόντια συχνότητα (kHz)	Κατακόρυφη συχνότητα (Hz)	Ρολόι pixel (MHz)	Πολικότητα συγχρονισμού (Οριζ./Κατακ.)	Θύρα	
					HDMI IN	DisplayPort
VESA DMT, 1440 x 900	55,935	59,887	106,500	-/+	0	0
VESA DMT, 1600 x 900RB	60,000	60,000	108,000	+/+	0	0
VESA DMT, 1680 x 1050	65,290	59,954	146,250	-/+	0	0
VESA DMT, 1920 x 1080	67,500	60,000	148,500	+/+	0	0
VESA DMT, 2560 x 1440RB	88,787	59,951	241,500	+/-	0	0
CEA-861, 720(1440) x 576i	15,625	50,000	27,000	-/-	0	-
CEA-861, 720(1440) x 480i	15,734	59,940	27,000	-/-	0	-
CEA-861, 720 x 576	31,250	50,000	27,000	-/-	0	0
CEA-861, 720 x 480	31,469	59,940	27,000	-/-	0	0
CEA-861, 1280 x 720	37,500	50,000	74,250	+/+	0	0
CEA-861, 1280 x 720	45,000	60,000	74,250	+/+	0	0
CEA-861, 1920 x 1080i	28,125	50,000	74,250	+/+	0	-
CEA-861, 1920 x 1080i	33,750	60,000	74,250	+/+	0	-
CEA-861, 1920 x 1080	27,000	24,000	74,250	+/+	0	-
CEA-861, 1920 x 1080	28,125	25,000	74,250	+/+	0	-
CEA-861, 1920 x 1080	33,750	30,000	74,250	+/+	0	-
CEA-861, 1920 x 1080	56,250	50,000	148,500	+/+	0	0
CEA-861, 1920 x 1080	67,500	60,000	148,500	+/+	0	0
CEA-861, 3840 x 2160	54,000	24,000	297,000	+/+	0	-
CEA-861, 3840 x 2160	56,250	25,000	297,000	+/+	0	-
CEA-861, 3840 x 2160	67,500	30,000	297,000	+/+	0	0
CEA-861, 3840 x 2160	112,500	50,000	594,000	+/+	0	0
CEA-861, 3840 x 2160	135,000	60,000	594,000	+/+	0	0
CEA-861, 4096 x 2160	54,000	24,000	297,000	+/+	0	-
CEA-861, 4096 x 2160	67,500	30,000	297,000	+/+	0	-
CEA-861, 4096 x 2160	112,500	50,000	594,000	+/+	0	-
CEA-861, 4096 x 2160	135,000	60,000	594,000	+/+	0	-

Κεφάλαιο 09

Παράρτημα

Ευθύνη σχετικά με την υπηρεσία πληρωμών (Κόστος που βαραίνει τον πελάτη)

 Στις περιπτώσεις όπου ζητάτε την παροχή υπηρεσιών, ενδέχεται να χρεώνεστε για την επίσκεψη του τεχνικού εξυπηρέτησης εάν συμβαίνει ένα από τα παρακάτω.

Περιπτώσεις όπου δεν πρόκειται για ελάττωμα του προϊόντος

Περιπτώσεις όπου πρόκειται για καθαρισμό, προσαρμογή, επεξήγηση, εκ νέου εγκατάσταση κ.λπ.

- Εάν ο τεχνικός εξυπηρέτησης κληθεί να δώσει οδηγίες σχετικά με τη χρήση του προϊόντος ή απλά ρυθμίσει τις επιλογές χωρίς την αποσυναρμολόγηση του προϊόντος.
- Εάν κάποιο ελάττωμα έχει προκληθεί από εξωτερικούς περιβαλλοντικούς παράγοντες (Internet, κεραία, σήμα ενσύρματης σύνδεσης κ.λπ.)
- Εάν κάποιο προϊόν έχει εγκατασταθεί ξανά ή έχουν συνδεθεί πρόσθετες συσκευές έπειτα από την πρώτη εγκατάσταση του αγορασμένου προϊόντος.
- Εάν κάποιο προϊόν έχει εγκατασταθεί ξανά για να μεταφερθεί σε κάποιο άλλο σημείο ή σε κάποιο άλλο χώρο.
- Εάν ο πελάτης ζητήσει οδηγίες σχετικά με τον τρόπο χρήσης ενός προϊόντος άλλης εταιρείας.
- Εάν ο πελάτης ζητήσει οδηγίες σχετικά με τον τρόπο χρήσης του δικτύου ή σχετικά με το πρόγραμμα κάποιας άλλης εταιρείας.
- Εάν ο πελάτης ζητήσει εγκατάσταση και ρύθμιση λογισμικού για το προϊόν.
- Εάν ο τεχνικός εξυπηρέτησης αφαιρέσει/καθαρίσει σκόνη ή ξένες ουσίες από το εσωτερικό του προϊόντος.
- Εάν ο πελάτης ζητήσει μια πρόσθετη εγκατάσταση μετά την αγορά ενός προϊόντος μέσω αγοράς από το σπίτι ή online.

Περιπτώσεις όπου έχει προκληθεί στο προϊόν κάποια ζημιά από λάθος του πελάτη

Περιπτώσεις όπου έχει προκληθεί ζημιά από κακό χειρισμό ή λανθασμένη επισκευή από την πλευρά του πελάτη.

Εάν έχει προκληθεί ζημιά στο προϊόν από ένα από τα παρακάτω

- Πρόσκρουση ή πτώση.
- Χρήση αναλωσίμων ή προϊόντος που έχει αγοραστεί ανεξάρτητα και δεν έχει καθοριστεί από τη Samsung.
- Επισκευή από κάποιο άτομο εκτός από μηχανικό εξωτερικής ανάθεσης ή συνεργάτη της Samsung Electronics Co., Ltd.
- Αναδιαμόρφωση ή επισκευή του προϊόντος από τον πελάτη.
- Χρήση του προϊόντος με λανθασμένη τάση ή με μη εγκεκριμένες ηλεκτρικές συνδέσεις.
- Δεν έχουν ακολουθηθεί οι ενότητες "προσοχής" που περιλαμβάνονται στο εγχειρίδιο χρήστη.

Άλλα

- Εάν το προϊόν αποτύχει εξαιτίας φυσικής καταστροφής. (αστραπή, πυρκαϊά, σεισμό, πλημμύρα κ.λπ.)
- Εάν όλα τα αναλώσιμα στοιχεία έχουν εξαντληθεί. (μπαταρία, γραφίτης, λάμπες φθορισμού, κεφαλή, εξάρτημα δόνησης, λυχνία, φίλτρο, ταινία κ.λπ.)
-  Εάν ο πελάτης ζητήσει την παροχή υπηρεσιών χωρίς το προϊόν να παρουσιάζει ελάττωμα, ενδέχεται να εφαρμοστεί χρέωση. Συνεπώς παρακαλούμε διαβάστε πρώτα το εγχειρίδιο.

Αποτροπή δημιουργίας μόνιμου ειδώλου

Τι είναι το μόνιμο είδωλο;

Το μόνιμο είδωλο δεν θα πρέπει να δημιουργείται όταν η οθόνη λειτουργεί φυσιολογικά. Η κανονική λειτουργία αναφέρεται σε ένα μοτίβο βίντεο που αλλάζει συνεχώς. Αν η οθόνη προβάλλει ένα σταθερό μοτίβο για παρατεταμένη χρονική περίοδο, ενδέχεται να υπάρξει μικρή διαφορά τάσης μεταξύ των ηλεκτροδίων σε pixel που ελέγχουν τους υγρούς κρυστάλλους.

Αυτή η διαφορά τάσης μεταξύ των ηλεκτροδίων αυξάνεται με το χρόνο και κάνει τους υγρούς κρυστάλλους λεπτότερους. Όταν συμβεί κάτι τέτοιο, η προηγούμενη εικόνα μπορεί να παραμείνει στην οθόνη όταν αλλάξει το μοτίβο.

- ❌ Αυτές οι πληροφορίες παρέχουν οδηγίες για την αποφυγή δημιουργίας μόνιμου ειδώλου. Η προβολή μιας σταθερής οθόνης για παρατεταμένο χρονικό διάστημα μπορεί να προκαλέσει τη δημιουργία μόνιμου ειδώλου. Το πρόβλημα αυτό δεν περιλαμβάνεται στην εγγύηση.

Προτεινόμενες πρακτικές αποφυγής προβλήματος

Η προβολή μιας σταθερής οθόνης για παρατεταμένο χρονικό διάστημα μπορεί να προκαλέσει τη δημιουργία μόνιμου ειδώλου ή κηλίδων. Απενεργοποιήστε το προϊόν αν δεν πρόκειται να χρησιμοποιηθεί για μεγάλο χρονικό διάστημα, ενεργοποιήστε τη λειτουργία εξοικονόμησης ενέργειας ή χρησιμοποιήστε προφύλαξη οθόνης με κινούμενη εικόνα.

Άδεια



The terms HDMI and HDMI High-Definition Multimedia Interface, and the HDMI Logo are trademarks or registered trademarks of HDMI Licensing LLC in the United States and other countries.

Άδεια Χρήσης Λογισμικού Ανοιχτού Κώδικα

Στην περίπτωση της χρήσης λογισμικού ανοιχτού κώδικα, στο μενού του προϊόντος υπάρχουν διαθέσιμες οι Άδειες Χρήσης Ανοιχτού Κώδικα.

Για πληροφορίες σχετικά με την ειδοποίηση άδειας χρήσης ανοιχτού κώδικα, επικοινωνήστε με το Samsung Open Source (<http://opensource.samsung.com>)
