

SAMSUNG Flip

Εγχειρίδιο χρήσης

WM55B WM65B WM75B WM85B

Το χρώμα και η εμφάνιση ενδέχεται να διαφέρουν ανάλογα με το προϊόν. Το περιεχόμενο αυτού του εγχειριδίου μπορεί να αλλάξει χωρίς προειδοποίηση, για λόγους βελτίωσης της απόδοσης.

Οι συνιστώμενες ώρες χρήσης ανά ημέρα για αυτό το προϊόν είναι λιγότερες από 16 ώρες. Εάν το προϊόν χρησιμοποιείται για περισσότερες από 16 ώρες την ημέρα, η εγγύηση ενδέχεται να καταστεί άκυρη.

Ενδέχεται να πληρώσετε μια χρέωση διεκπεραίωσης στις παρακάτω περιπτώσεις:

- (a) Εάν κληθεί ένας τεχνικός κατόπιν αιτήματός σας, χωρίς να διαπιστωθεί κανένα ελάττωμα στο προϊόν (δηλαδή, αν δεν διαβάσατε το εγχειρίδιο χρήσης).
- (b) Εάν προσκομίσετε τη μονάδα σε ένα κέντρο επισκευών, χωρίς να διαπιστωθεί κανένα ελάττωμα στο προϊόν (δηλαδή, αν δεν διαβάσατε το εγχειρίδιο χρήσης).

Προτού σας επισκεφτεί ένας τεχνικός, θα ενημερωθείτε για το κόστος διεκπεραίωσης.

Πίνακας περιεχομένων

Προτού χρησιμοποιήσετε το προϊόν

Προφυλάξεις για την ασφάλεια	4
Σύμβολα ασφάλειας	4
Φύλαξη	5
Ηλεκτρισμός και ασφάλεια	5
Εγκατάσταση	5
Λειτουργία	6
Προφυλάξεις κατά τη χρήση	8

Προετοιμασία

Έλεγχος των μερών	9
Εξαρτήματα	10
Θύρες	12
Βάση	14
Θύρες	15
Κουμπιά	16
Προτού εγκαταστήσετε το προϊόν (Οδηγός εγκατάστασης)	17
Εγκατάσταση του κιτ στερέωσης σε τοίχο	19
Χρήση του κιτ στερέωσης σε τοίχο	19
Προδιαγραφές του κιτ στερέωσης σε τοίχο (VESA)	20
Σύνδεση σε δίκτυο	21
Ρυθμίσεις δικτύου (Ενσύρματο)	21
Ρυθμίσεις δικτύου (Ασύρματο)	23

Γραφή

Τι είναι μια «Συλλογή»;	25
Λειτουργία πέννας	26
Στοιχεία οθόνης	26
Σχεδίαση	27
Σβήσιμο	27
Χρήση του απλού μενού	27
Λειτουργία πινέλου	28
Στοιχεία οθόνης	28
Μενού	29
Πρόγραμμα περιήγησης συλλογής	30
Προβολή σελίδας	31
Ενεργοποίηση/απενεργοποίηση σημείωσης	32
Χρήση των εργαλείων επιλογής	33

Πίνακας περιεχομένων

ΕΙΣΑΓΩΓΗ

Σύνδεση με κινητή συσκευή	35
Σύνδεση μέσω Smart View ή Screen Mirroring	35
Σύνδεση με υπολογιστή	35
Σύνδεση μέσω καλωδίου	36
Σύνδεση μέσω OPS (πωλείται ξεχωριστά)	37
Σύνδεση μέσω της λειτουργίας Wireless Display	37
Σύνδεση μέσω SMARTVIEW+	38
Σύνδεση στο Internet	39
Διαβάστε προτού χρησιμοποιήσετε τη λειτουργία INTERNET	39
Σύνδεση στο WORKSPACE	40
Εισαγωγή από συσκευή USB	40
Παράθυρο πηγής	41
Προβολή εγγράφων	42
Προβολή εικόνων	43
Προβολή βίντεο	44

ΕΞΑΓΩΓΗ

Αποστολή email	46
Εκτύπωση	47
Εγκατάσταση λογισμικού εκτύπωσης Flip	47
Ρύθμιση του εκτυπωτή	47
Εξαγωγή σε συσκευή USB	49
Εξαγωγή σε μονάδα δικτύου	49
Αποστολή σε κινητή συσκευή	50
Κοινή χρήση της οθόνης	50

ΡΥΘΜΙΣΕΙΣ

Σύνδεση	51
Anynet+ (HDMI-CEC)	52
Τοπικό βιβλίο διευθύνσεων	54
Σύστημα	60
Εικόνα	63
Υποστήριξη	65

Οδηγός αντιμετώπισης προβλημάτων

Προβλήματα και λύσεις	66
-----------------------	----

Προδιαγραφές

Γενικά	72
Προρρυθμισμένες λειτουργίες χρονισμού	74

Παράρτημα

Ευθύνη σχετικά με την υπηρεσία επί πληρωμή (κόστος που επιβαρύνει τον πελάτη)	75
Περιπτώσεις όπου δεν πρόκειται για ελάττωμα του προϊόντος	75
Περιπτώσεις όπου έχει προκληθεί στο προϊόν κάποια ζημιά από λάθος του πελάτη	75
Άλλα	75
Αποτροπή δημιουργίας μόνιμου ειδώλου	76
Τι είναι το μόνιμο είδωλο;	76
Προτεινόμενες πρακτικές αποφυγής προβλήματος	76
Άδεια	76





Κεφάλαιο 01







Προτού χρησιμοποιήσετε το προϊόν

Προφυλάξεις για την ασφάλεια

Οι παρακάτω οδηγίες ασφάλειας αποσκοπούν στην προσωπική σας ασφάλεια και την αποτροπή υλικών ζημιών. Διαβάστε τις παρακάτω οδηγίες, για να διασφαλίσετε τη σωστή χρήση του προϊόντος.

Σύμβολα ασφάλειας

Σύμβολο	Όνομα	Σημασία
	Προειδοποίηση	Εάν δεν ακολουθηθούν οι οδηγίες, ενδέχεται να προκληθεί σοβαρός ή θανάσιμος τραυματισμός.
	Προσοχή	Εάν δεν ακολουθηθούν οι οδηγίες, ενδέχεται να προκληθεί τραυματισμός ή υλικές ζημιές.
	Απαγόρευση	ΜΗΝ επιχειρείτε τη συγκεκριμένη ενέργεια.
	Οδηγία	Ακολουθήστε τις οδηγίες.

ΠΡΟΣΟΧΗ			
ΚΙΝΔΥΝΟΣ ΗΛΕΚΤΡΟΠΛΗΞΙΑΣ. ΜΗΝ ΑΝΟΙΓΕΤΕ.			
ΠΡΟΣΟΧΗ: ΓΙΑ ΝΑ ΜΕΙΩΣΕΤΕ ΤΟΝ ΚΙΝΔΥΝΟ ΗΛΕΚΤΡΟΠΛΗΞΙΑΣ, ΜΗΝ ΑΦΑΙΡΕΙΤΕ ΤΟ ΚΑΛΥΜΜΑ (Ή ΤΟΝ ΠΙΣΩ ΠΙΝΑΚΑ). ΔΕΝ ΥΠΑΡΧΟΥΝ ΕΞΑΡΤΗΜΑΤΑ ΠΟΥ ΜΠΟΡΟΥΝ ΝΑ ΕΠΙΣΚΕΥΑΣΤΟΥΝ ΑΠΟ ΤΟΝ ΧΡΗΣΤΗ ΣΤΟ ΕΣΩΤΕΡΙΚΟ. ΑΝΑΘΕΤΕΤΕ ΟΛΕΣ ΤΙΣ ΕΡΓΑΣΙΕΣ ΣΥΝΤΗΡΗΣΗΣ ΣΕ ΕΞΕΙΔΙΚΕΥΜΕΝΟ ΠΡΟΣΩΠΙΚΟ.			
	Αυτό το σύμβολο υποδεικνύει ότι υπάρχει υψηλή τάση στο εσωτερικό της συσκευής. Είναι επικίνδυνο να έρχεστε σε επαφή με οποιοδήποτε εσωτερικό εξάρτημα αυτού του προϊόντος.		Τάση εναλλασσόμενου ρεύματος: Η ονομαστική τάση που επισημαίνεται με αυτό το σύμβολο είναι τάση εναλλασσόμενου ρεύματος.
	Αυτό το σύμβολο υποδεικνύει ότι αυτό το προϊόν συνοδεύεται από σημαντικά έντυπα αναφορικά με τη λειτουργία και τη συντήρηση.		Τάση συνεχούς ρεύματος: Η ονομαστική τάση που επισημαίνεται με αυτό το σύμβολο είναι τάση συνεχούς ρεύματος.
	Προϊόν κατηγορίας II: Αυτό το σύμβολο υποδεικνύει ότι δεν απαιτείται σύνδεση ασφαλείας με ηλεκτρική γείωση. Εάν αυτό το σύμβολο δεν υπάρχει σε κάποιο προϊόν με καλώδιο τροφοδοσίας, το προϊόν ΠΡΕΠΕΙ να διαθέτει αξιόπιστη σύνδεση σε γείωση προστασίας.		Προσοχή. Συμβουλευτείτε τις οδηγίες χρήσης: Αυτό το σύμβολο καθοδηγεί τον χρήστη να συμβουλευτεί το εγχειρίδιο χρήσης για περαιτέρω πληροφορίες σχετικά με την ασφάλεια.







Φύλαξη

Εξαιτίας των χαρακτηριστικών των προϊόντων που έχουν εξαιρετικά γυαλιστερή επιφάνεια, η χρήση υγραντήρα υπεριώδους ακτινοβολίας στον ίδιο χώρο ενδέχεται να δημιουργήσει λευκές κηλίδες στο προϊόν.

 Επικοινωνήστε με το Κέντρο εξυπηρέτησης πελατών εάν το εσωτερικό του προϊόντος χρειάζεται καθαρισμό (θα ισχύει χρέωση συντήρησης).





Ηλεκτρισμός και ασφάλεια

Προειδοποίηση

-  Μη χρησιμοποιείτε καλώδιο τροφοδοσίας ή φικ που έχει υποστεί ζημιά ή πρίζα που έχει βγει από τη θέση της.
Ενδέχεται να προκληθεί ηλεκτροπληξία ή πυρκαγιά.
-  Μη συνδέετε πολλαπλά προϊόντα σε μία πρίζα.
Οι υπερθερμασμένες πρίζες ενδέχεται να προκαλέσουν πυρκαγιά.
-  Μην αγγίζετε το φικ με βρεγμένα χέρια. Διαφορετικά, ενδέχεται να προκληθεί ηλεκτροπληξία.
-  Μη λυγίζετε και μην τραβάτε το καλώδιο τροφοδοσίας με δύναμη. Μην τοποθετείτε βαριά αντικείμενα επάνω στο καλώδιο τροφοδοσίας.
Αν υποστεί ζημιά το καλώδιο τροφοδοσίας, ενδέχεται να προκληθεί πυρκαγιά ή ηλεκτροπληξία.
-  Μην τοποθετείτε το καλώδιο τροφοδοσίας ή το προϊόν κοντά σε πηγές θερμότητας.
Ενδέχεται να προκληθεί πυρκαγιά ή ηλεκτροπληξία.
-  Εισαγάγετε το φικ μέχρι τέρμα, ώστε να μην είναι χαλαρό.
Μια ασταθής σύνδεση ενδέχεται να προκαλέσει πυρκαγιά.
-  Συνδέστε το φικ σε μια γειωμένη πρίζα (μόνο μονωμένες συσκευές τύπου 1).
Ενδέχεται να προκληθεί ηλεκτροπληξία ή τραυματισμός.



-  Καθαρίστε τη σκόνη γύρω από τις ακίδες του φικ και γύρω από την πρίζα με ένα στεγνό πανί.
Ενδέχεται να προκληθεί πυρκαγιά.



Προσοχή





-  Μην αποσυνδέετε το καλώδιο τροφοδοσίας ενώ χρησιμοποιείται το προϊόν.
Το προϊόν ενδέχεται να υποστεί ζημιά από βραχυκύκλωμα.
-  Χρησιμοποιείτε μόνο το καλώδιο τροφοδοσίας που παρέχεται από τη Samsung μαζί με το προϊόν. Μην χρησιμοποιείτε το καλώδιο τροφοδοσίας με άλλα προϊόντα.
Ενδέχεται να προκληθεί πυρκαγιά ή ηλεκτροπληξία.
-  Μην παρεμποδίζετε το σημείο σύνδεσης του καλωδίου τροφοδοσίας με την πρίζα.
Εάν προκύψει κάποιο πρόβλημα, θα πρέπει να μπορείτε να αποσυνδέσετε το καλώδιο τροφοδοσίας για να διακόψετε την τροφοδοσία του προϊόντος.
-  Κρατήστε το φικ για να αποσυνδέσετε το καλώδιο τροφοδοσίας από την πρίζα.
Ενδέχεται να προκληθεί ηλεκτροπληξία ή πυρκαγιά.

Εγκατάσταση

Προειδοποίηση

-  ΜΗΝ ΤΟΠΟΘΕΤΕΙΤΕ ΚΕΡΙΑ, ΕΝΤΟΜΟΑΠΩΘΗΤΙΚΑ Ή ΤΣΙΓΑΡΑ ΕΠΑΝΩ ΣΤΟ ΠΡΟΪΟΝ. ΜΗΝ ΕΓΚΑΘΙΣΤΑΤΕ ΤΟ ΠΡΟΪΟΝ ΚΟΝΤΑ ΣΕ ΠΗΓΕΣ ΘΕΡΜΟΤΗΤΑΣ.
Ενδέχεται να προκληθεί πυρκαγιά.
-  Μην εγκαθιστάτε το προϊόν σε χώρους με ελλιπή εξαερισμό, όπως βιβλιοθήκες ή ντουλάπες.
Ενδέχεται να προκληθεί πυρκαγιά λόγω αυξημένης εσωτερικής θερμοκρασίας.

-  Μην εγκαθιστάτε το προϊόν σε επιφάνεια που δεν είναι σταθερή ή που δονείται (ασταθές ράφι, κεκλιμένη επιφάνεια κ.λπ.).
 - Το προϊόν ενδέχεται να πέσει και να υποστεί ζημιά ή/και να προκαλέσει τραυματισμό.
 - Η χρήση του προϊόντος σε χώρο με υπερβολικές δονήσεις ενδέχεται να προκαλέσει ζημιά στο προϊόν ή πυρκαγιά.
-  Μην εκθέτετε το προϊόν σε άμεσο ηλιακό φως, θερμότητα ή θερμά αντικείμενα, όπως μια σόμπα.

Ενδέχεται να μειωθεί η διάρκεια ζωής του προϊόντος ή να προκληθεί πυρκαγιά.
-  Μην εγκαθιστάτε το προϊόν σε σημείο όπου μπορούν να το φτάσουν τα παιδιά.
 - Το προϊόν ενδέχεται να πέσει και να τραυματίσει τα παιδιά.
 - Επειδή η πρόσωση είναι βαριά, εγκαταστήστε το προϊόν σε επίπεδη και σταθερή επιφάνεια.
-  Το βρώσιμο λάδι, όπως το σογιέλαιο, μπορεί να προκαλέσει ζημιά ή να παραμορφώσει το προϊόν. Μην εγκαθιστάτε το προϊόν στην κουζίνα ή κοντά σε πάγκο κουζίνας.
-  Αναθέστε σε έναν τεχνικό να εγκαταστήσει τη βάση ανάρτησης στον τοίχο.
 - Η εγκατάσταση από μη εξειδικευμένο άτομο μπορεί να οδηγήσει σε τραυματισμό.
 - Χρησιμοποιείτε μόνο έπιπλα που πληρούν τις απαραίτητες προδιαγραφές.
-  Εγκαταστήστε το προϊόν σε απόσταση τουλάχιστον 10 cm από τον τοίχο, για επαρκή εξαερισμό.

Ενδέχεται να προκληθεί πυρκαγιά λόγω αυξημένης εσωτερικής θερμοκρασίας.
-  Φυλάξτε την πλαστική συσκευασία μακριά από παιδιά.

Ενδέχεται να προκληθεί ασφυξία στα παιδιά.
-  Μην εγκαθιστάτε το προϊόν σε όχημα και μην το αφήνετε εκτεθειμένο σε σκόνη, υγρασία (σταγόνες νερού κ.λπ.), λάδι ή καπνό.

Ενδέχεται να προκληθεί πυρκαγιά ή ηλεκτροπληξία.

Προσοχή

-  Μην ακουμπάτε το προϊόν στο δάπεδο με την πρόσοψη προς τα κάτω.

Ενδέχεται να προκληθεί ζημιά στην οθόνη.
-  Προσέχετε να μην σας πέσει το προϊόν ενώ το μετακινείτε.



Ενδέχεται να προκληθεί βλάβη στο προϊόν ή τραυματισμός.
-  Ακουμπάτε το προϊόν στο δάπεδο προσεκτικά.

Ενδέχεται να προκληθεί βλάβη στο προϊόν ή τραυματισμός.
-  Η εγκατάσταση του προϊόντος σε ασυνήθιστο χώρο (έναν χώρο εκτεθειμένο σε μεγάλη ποσότητα λεπτής σκόνης, χημικές ουσίες, ακραίες θερμοκρασίες ή πολλή υγρασία, ή σε έναν χώρο όπου το προϊόν θα λειτουργεί συνεχώς για παρατεταμένο χρονικό διάστημα) ενδέχεται να επηρεάσει σημαντικά την απόδοσή του.

Φροντίστε να συμβουλευτείτε το Κέντρο εξυπηρέτησης πελατών της Samsung εάν θέλετε να εγκαταστήσετε το προϊόν σε τέτοιο χώρο.

Λειτουργία

Προειδοποίηση

-  Το εσωτερικό του προϊόντος διαπερνάται από ρεύμα υψηλής τάσης. Ποτέ μην αποσυναρμολογείτε, μην επισκευάζετε και μην τροποποιείτε το προϊόν μόνοι σας.
 - Ενδέχεται να προκληθεί πυρκαγιά ή ηλεκτροπληξία.
 - Για επισκευές, επικοινωνήστε με το Κέντρο εξυπηρέτησης πελατών της Samsung.
-  Μην αφήνετε τα παιδιά να κρέμονται από το προϊόν ή να σκαρφαλώνουν επάνω σε αυτό.

Τα παιδιά ενδέχεται να τραυματιστούν σοβαρά.

- ❌ Εάν πέσει κάτω το προϊόν ή υποστεί ζημιά το εξωτερικό περίβλημα, απενεργοποιήστε τον διακόπτη λειτουργίας και αποσυνδέστε το καλώδιο τροφοδοσίας. Στη συνέχεια, επικοινωνήστε με το Κέντρο εξυπηρέτησης πελατών της Samsung.

Εάν συνεχίσετε να χρησιμοποιείτε το προϊόν, μπορεί να προκληθεί πυρκαγιά ή ηλεκτροπληξία.

- ❌ Μην αφήνετε βαριά αντικείμενα ή άλλα αντικείμενα που αρέσουν στα παιδιά (παιχνίδια, γλυκίσματα κ.λπ.) επάνω στο προϊόν.

Το προϊόν ή τα βαριά αντικείμενα ενδέχεται να πέσουν καθώς τα παιδιά προσπαθούν να φτάσουν τα παιχνίδια ή τα γλυκίσματα, με αποτέλεσμα να τραυματιστούν σοβαρά.

- ❌ Μην μετακινείτε το προϊόν τραβώντας το από το καλώδιο τροφοδοσίας ή οποιοδήποτε άλλο καλώδιο.

Ένα καλώδιο που έχει υποστεί ζημιά ενδέχεται να προκαλέσει βλάβη στο προϊόν, ηλεκτροπληξία ή πυρκαγιά.

- ❌ Μη σηκώνετε και μη μετακινείτε το προϊόν, τραβώντας το από το καλώδιο τροφοδοσίας ή οποιοδήποτε άλλο καλώδιο.

Ένα καλώδιο που έχει υποστεί ζημιά ενδέχεται να προκαλέσει βλάβη στο προϊόν, ηλεκτροπληξία ή πυρκαγιά.

- ❌ Βεβαιωθείτε ότι τα ανοίγματα εξαερισμού δεν φράζονται από τραπεζομάντιλα ή κουρτίνες.

Ενδέχεται να προκληθεί πυρκαγιά λόγω αυξημένης εσωτερικής θερμοκρασίας.

- ❌ Μην εισάγετε μεταλλικά αντικείμενα (αιχμηρά μαγειρικά σκεύη, κέρματα, τσιμπιδάκια κ.λπ.) ή αντικείμενα που καίγονται εύκολα (χαρτί, σπύρτα κ.λπ.) στο προϊόν (μέσω των ανοιγμάτων εξαερισμού, των θυρών εισόδου/εξόδου κ.λπ.).

- Εάν εισέλθει νερό ή άλλες ξένες ουσίες στο προϊόν, φροντίστε να το απενεργοποιήσετε και να αποσυνδέσετε το καλώδιο τροφοδοσίας. Στη συνέχεια, επικοινωνήστε με το Κέντρο εξυπηρέτησης πελατών της Samsung.
- Ενδέχεται να προκληθεί βλάβη στο προϊόν, ηλεκτροπληξία ή πυρκαγιά.

- ❌ Μην τοποθετείτε δοχεία με υγρά (βάζα, κατσαρόλες, μπουκάλια κ.λπ.) ή μεταλλικά αντικείμενα επάνω στο προϊόν.

- Εάν εισέλθει νερό ή άλλες ξένες ουσίες στο προϊόν, φροντίστε να το απενεργοποιήσετε και να αποσυνδέσετε το καλώδιο τροφοδοσίας. Στη συνέχεια, επικοινωνήστε με το Κέντρο εξυπηρέτησης πελατών της Samsung.
- Ενδέχεται να προκληθεί βλάβη στο προϊόν, ηλεκτροπληξία ή πυρκαγιά.

- ! Προτού μετακινήσετε το προϊόν, απενεργοποιήστε τον διακόπτη λειτουργίας και αποσυνδέστε το καλώδιο τροφοδοσίας και όλα τα άλλα συνδεδεμένα καλώδια. Αν υποστεί ζημιά το καλώδιο τροφοδοσίας, ενδέχεται να προκληθεί πυρκαγιά ή ηλεκτροπληξία.

- ! Εάν το προϊόν βγάζει ασυνήθιστους θορύβους, οσμή καμένου ή καπνό, αποσυνδέστε αμέσως το καλώδιο τροφοδοσίας και επικοινωνήστε με το Κέντρο εξυπηρέτησης πελατών της Samsung.

Ενδέχεται να προκληθεί ηλεκτροπληξία ή πυρκαγιά.

- ! Κατά τη διάρκεια καταιγίδων με αστραπές ή βροντές, απενεργοποιήστε το προϊόν και αφαιρέστε το καλώδιο τροφοδοσίας.

Ενδέχεται να προκληθεί πυρκαγιά ή ηλεκτροπληξία.

- ! Μην αφήνετε να πέσουν αντικείμενα επάνω στο προϊόν και μην το χτυπάτε.

Ενδέχεται να προκληθεί πυρκαγιά ή ηλεκτροπληξία.

- ! Εάν διαπιστώσετε ότι υπάρχει διαρροή αερίου, μην αγγίζετε το προϊόν ή το φως. Επίσης, αερίστε αμέσως τον χώρο.

Οι σπίθες μπορεί να προκαλέσουν έκρηξη ή πυρκαγιά.

- ! Μη χρησιμοποιείτε και μη φυλάσσετε εύφλεκτα σπρέι ή άλλες εύφλεκτες ουσίες κοντά στο προϊόν.







Ενδέχεται να προκληθεί έκρηξη ή πυρκαγιά.

⚠ Προσοχή

- ❌ Μη χρησιμοποιείτε υγραντήρες ή σόμπες γύρω από το προϊόν.

Ενδέχεται να προκληθεί πυρκαγιά ή ηλεκτροπληξία.

- ❌ Μην αγγίζετε την οθόνη όταν το προϊόν έχει παραμείνει ενεργοποιημένο για παρατεταμένο χρονικό διάστημα, καθώς θα έχει αναπτύξει υψηλή θερμοκρασία.



-  Μην τοποθετείτε βαριά αντικείμενα επάνω στο προϊόν.
Ενδέχεται να προκληθεί βλάβη στο προϊόν ή τραυματισμός.
-  Εάν αφήσετε την οθόνη να προβάλλει σταθερά μια στατική εικόνα για παρατεταμένο χρονικό διάστημα, ενδέχεται να δημιουργηθούν μόνιμα είδωλα ή ελαττωματικά pixels.
Ενεργοποιήστε τη λειτουργία εξοικονόμησης ενέργειας ή την προφύλαξη οθόνης με κινούμενες εικόνες, εάν δεν πρόκειται να χρησιμοποιήσετε το προϊόν για παρατεταμένο χρονικό διάστημα.
-  Εάν δεν σκοπεύετε να χρησιμοποιήσετε το προϊόν για παρατεταμένο χρονικό διάστημα (όταν λείπετε σε διακοπές κ.λπ.), αποσυνδέστε το καλώδιο τροφοδοσίας από την πρίζα.
Η συσσώρευση σκόνης, σε συνδυασμό με τη θερμότητα, μπορεί να προκαλέσει πυρκαγιά, ηλεκτροπληξία ή διαρροή ηλεκτρικού ρεύματος.
-  Χρησιμοποιείτε το προϊόν στη συνιστώμενη ανάλυση και συχνότητα.
Ενδέχεται να επιδεινωθεί η όρασή σας.
-  Εάν κοιτάζετε την οθόνη από πολύ κοντινή απόσταση για παρατεταμένο χρονικό διάστημα, μπορεί να επιδεινωθεί η όρασή σας.
-  Ξεκουράζετε τα μάτια σας για περισσότερο από 5 λεπτά, για κάθε 1 ώρα χρήσης του προϊόντος.
Τα μάτια σας θα ανακουφιστούν από την κόπωση.
-  Φυλάσσετε τα μικρά εξαρτήματα μακριά από παιδιά.

Προφυλάξεις κατά τη χρήση

Εάν χρησιμοποιείτε την παρεχόμενη πένα με βάρος που ξεπερνάει τα 2,5 κιλά, να είστε ιδιαίτερα προσεκτικοί, καθώς ενδέχεται να προκληθούν γρατζουνιές στην προστατευτική γυάλινη επιφάνεια.

Εάν χρησιμοποιείτε στυλό και όχι την παρεχόμενη πένα, να είστε ιδιαίτερα προσεκτικοί, καθώς η οθόνη μπορεί να λεκιαστεί με μελάνι ή να υποστεί ζημιά.

Μη χρησιμοποιείτε βρώμικη βούρτσα, γιατί μπορεί να προκληθεί ζημιά στην οθόνη.

-  Συνιστάται η χρήση της παρεχόμενης πένας. Μη χρησιμοποιείτε άλλα αιχμηρά αντικείμενα, εκτός από την πένα.
-  Εάν παραμείνει σκόνη ή βρωμιά από την παρεχόμενη πένα στην προστατευτική γυάλινη επιφάνεια, καθαρίστε την ακολουθώντας τις παρακάτω οδηγίες.

Καθαρισμός της εξωτερικής επιφάνειας και της οθόνης

Σκουπίστε την επιφάνεια με ένα νοτισμένο μαλακό πανί και, στη συνέχεια, σκουπίστε τη με ένα στεγνό πανί.

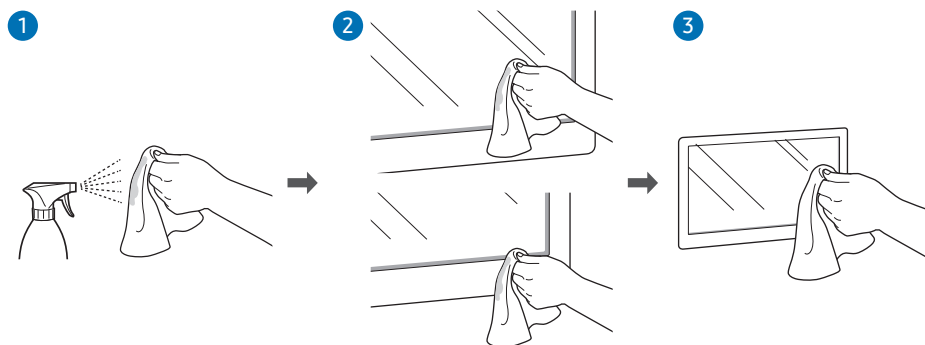

Κεφάλαιο 02

Προετοιμασία

Έλεγχος των μερών

✎ Επικοινωνήστε με το κατάστημα από όπου αγοράσατε το προϊόν εάν λείπουν οποιαδήποτε μέρη.

✎ Η εμφάνιση των μερών ενδέχεται να διαφέρει από τις εμφανιζόμενες εικόνες.

✎ Ανατρέξτε στον οδηγό εγκατάστασης της βάσης WMB ή του στηρίγματος στερέωσης σε τοίχο (διατίθεται για προαιρετική αγορά).

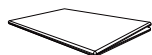

Οδηγός γρήγορης ρύθμισης



Κάρτα εγγύησης
(Δεν διατίθεται σε ορισμένες τοποθεσίες)



Οδηγός κανονισμών



Απόβλητα ηλεκτρικού και ηλεκτρονικού εξοπλισμού



Καλώδιο τροφοδοσίας

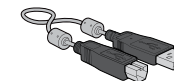

Καλώδιο USB



Πένα αφής x 2



Προσαρμογέας τοποθέτησης στον τοίχο x 4
(Υποστηριζόμενα μοντέλα: WM75B)

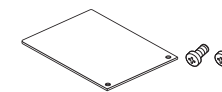

Κάλυμμα ακροδεκτών, βίδα (M4 x L10) x 2
(Υποστηριζόμενα μοντέλα: WM55B, WM65B)



Κάλυμμα καλωδίου, βίδα (M4 x L10)
(Υποστηριζόμενα μοντέλα: WM55B, WM65B)

Εξαρτήματα

WM55B/WM65B

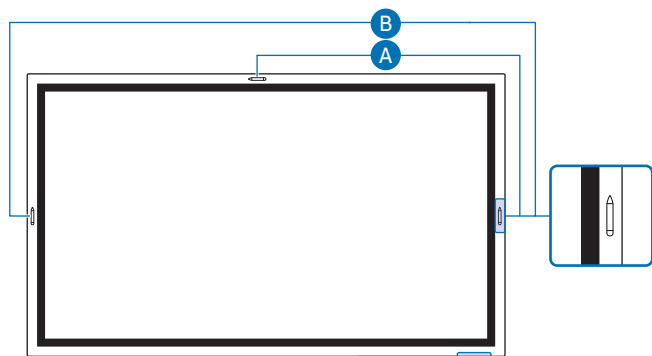



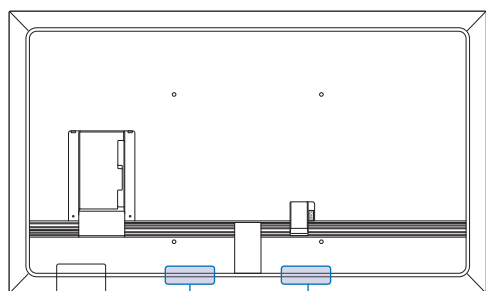

Ενδεικτική λυχνία λειτουργίας

Κουμπί λειτουργίας





Ηχείο





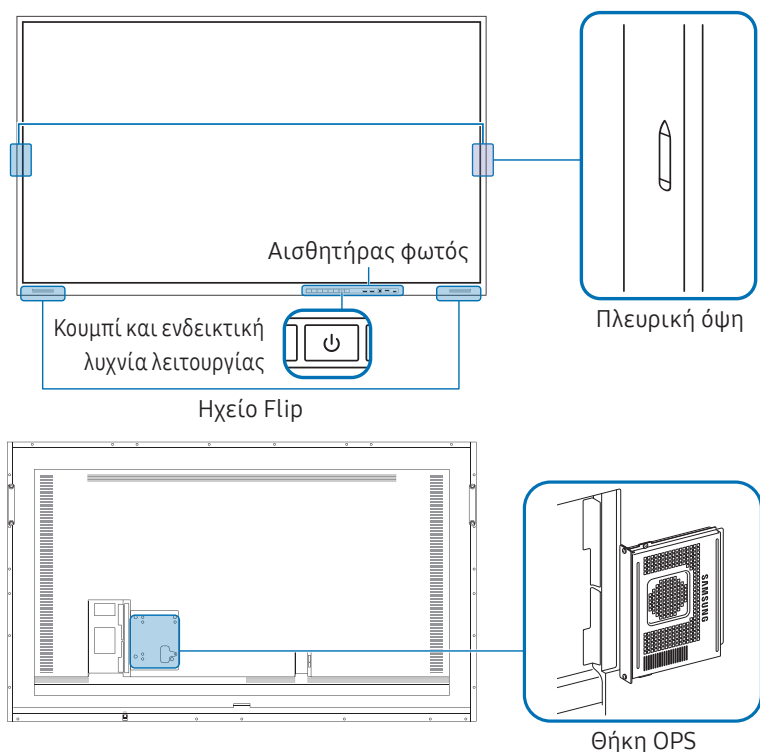

 Το χρώμα και το σχήμα των εξαρτημάτων ενδέχεται να διαφέρει από την εικόνα. Οι προδιαγραφές ενδέχεται να τροποποιηθούν χωρίς προειδοποίηση για βελτίωση της ποιότητας.

Εξαρτήματα	Περιγραφή
Κουμπί και ενδεικτική λυχνία λειτουργίας	<p>Πατήστε το κουμπί για να ενεργοποιήσετε το προϊόν και κρατήστε πατημένο το κουμπί για να απενεργοποιήσετε το προϊόν.</p> <ul style="list-style-type: none"> Η ενδεικτική λυχνία λειτουργίας είναι σβηστή όταν το προϊόν είναι ενεργοποιημένο. Η ενδεικτική λυχνία λειτουργίας είναι αναμμένη όταν το προϊόν είναι απενεργοποιημένο. <p>Στη λειτουργία γραφής, πατήστε στιγμιαία το κουμπί λειτουργίας για μετάβαση στη λειτουργία προφύλαξης οθόνης.</p> <p>Σε περίπτωση που η οθόνη PIP βρίσκεται σε λειτουργία Πλήρης οθόνη, πατήστε το κουμπί Λειτουργίας για να εμφανιστεί το μενού ρύθμισης. Πατήστε ξανά για απόκρυψη.</p>
	<p>Η πένα είναι μαγνητική. Φυλάξτε τη συνδέοντάς τη στο σημείο με τη σχετική ένδειξη.</p> <p> A : WM55B, B : WM65B</p>

WM75B/WM85B



 Το χρώμα και το σχήμα των εξαρτημάτων ενδέχεται να διαφέρει από την εικόνα. Οι προδιαγραφές ενδέχεται να τροποποιηθούν χωρίς προειδοποίηση για βελτίωση της ποιότητας.

Εξαρτήματα	Περιγραφή
Κουμπί και ενδεικτική λυχνία λειτουργίας	<p>Πατήστε το κουμπί για να ενεργοποιήσετε το προϊόν και κρατήστε πατημένο το κουμπί για να απενεργοποιήσετε το προϊόν.</p> <ul style="list-style-type: none">  Η ενδεικτική λυχνία λειτουργίας είναι σβηστή όταν το προϊόν είναι ενεργοποιημένο.  Η ενδεικτική λυχνία λειτουργίας είναι αναμμένη όταν το προϊόν είναι απενεργοποιημένο. <p>Στη λειτουργία γραφής, πατήστε στιγμιαία το κουμπί λειτουργίας για μετάβαση στη λειτουργία προφύλαξης οθόνης.</p> <p>Σε περίπτωση που η οθόνη PIP βρίσκεται σε λειτουργία Πλήρης οθόνη, πατήστε το κουμπί Λειτουργίας για να εμφανιστεί το μενού ρύθμισης. Πατήστε ξανά για απόκρυψη.</p>
	<p>Η πένα είναι μαγνητική. Φυλάξτε τη συνδέοντάς τη στο σημείο με τη σχετική ένδειξη.</p>
Αισθητήρας φωτός	<p>Ο αισθητήρας φωτός χρησιμοποιείται για την ανίχνευση του φωτός περιβάλλοντος, για τη λειτουργία Βελτιστοποίηση φωτεινότητας.</p> <ul style="list-style-type: none"> Μπορείτε να ενεργοποιήσετε ή να απενεργοποιήσετε τη λειτουργία Βελτιστοποίηση φωτεινότητας στο Μενού → ΡΥΘΜΙΣΕΙΣ → Σύστημα → Ρυθμίσεις για προχωρημένους → Βελτιστοποίηση φωτεινότητας.
Θήκη OPS (πωλείται ξεχωριστά)	<p>Συνδέστε τη θήκη OPS στο προϊόν και τοποθετήστε την τυπική μονάδα OPS μέσα στη θήκη. Μπορείτε να αγοράσετε τη θήκη και τη μονάδα OPS ξεχωριστά.</p> <ul style="list-style-type: none">  Προτού τοποθετήσετε τη μονάδα OPS, φροντίστε να αφαιρέσετε το καλώδιο τροφοδοσίας από το προϊόν για να διακοπεί εντελώς η τροφοδοσία ρεύματος.  Τα αρχικά OPS αναφέρονται στο Open Pluggable Specification της Intel.  Όταν πρέπει να εγκαταστήσετε τη θήκη OPS, φροντίστε να εγκαταστήσετε τη θήκη OPS πριν από το προϊόν.  Τροφοδοσία ρεύματος OPS: 16 V/4,5 A

Θύρες

WM55B/WM65B

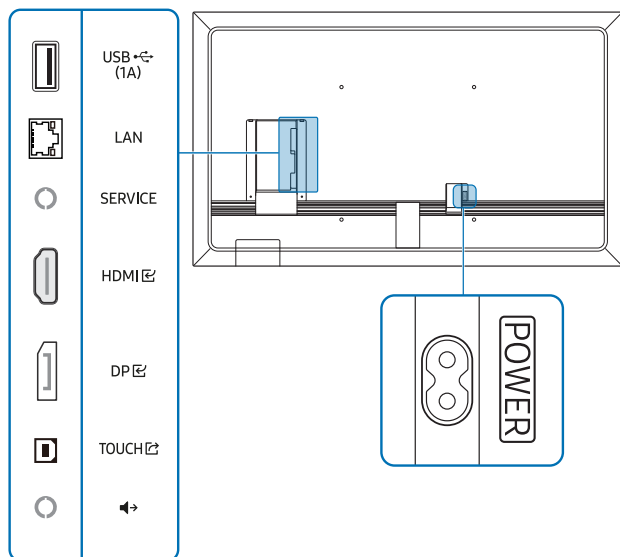

Το χρώμα και το σχήμα των εξαρτημάτων ενδέχεται να διαφέρει από την εικόνα. Οι προδιαγραφές ενδέχεται να τροποποιηθούν χωρίς προειδοποίηση για βελτίωση της ποιότητας.

Θύρες	Περιγραφή
USB (1A)	Σύνδεση σε συσκευή μνήμης USB. Το μέγιστο αποδεκτό όριο σταθερού ρεύματος στις θύρες USB του προϊόντος είναι 1,0 A. Σε περίπτωση υπέρβασης της μέγιστης τιμής, οι θύρες USB ενδέχεται να μη λειτουργούν.
LAN	Σύνδεση σε δίκτυο μέσω καλωδίου LAN. (10/100 Mbps) Για τη σύνδεση, χρησιμοποιήστε καλώδιο Cat7 (τύπου STP*). * Shielded Twist Pair (Θωρακισμένο συνεστραμμένο ζεύγος).
SERVICE	Ειδικά για τεχνικούς συντήρησης. Η θύρα αυτή προορίζεται μόνο για σκοπούς συντήρησης και δεν έχει άλλη λειτουργική χρήση. Μη συνδέετε καλώδια σε αυτή τη θύρα.
HDMI	Σύνδεση σε συσκευή πηγής μέσω καλωδίου HDMI.
DP	Σύνδεση σε συσκευή πηγής μέσω καλωδίου DP.
TOUCH	Επιτρέπει τον έλεγχο μέσω αφής της οθόνης υπολογιστή που είναι συνδεδεμένη μέσω της θύρας HDMI ή DP . Χρησιμοποιήστε το παρεχόμενο καλώδιο USB για να συνδέσετε τη θύρα TOUCH που βρίσκεται στο πίσω μέρος του προϊόντος με τον υπολογιστή.
	Έξοδος ήχου σε συσκευή ήχου μέσω καλωδίου ήχου.

WM75B/WM85B

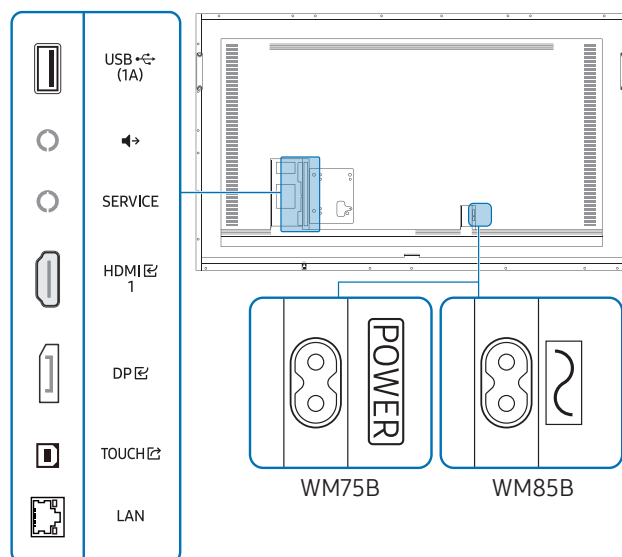

Το χρώμα και το σχήμα των εξαρτημάτων ενδέχεται να διαφέρει από την εικόνα. Οι προδιαγραφές ενδέχεται να τροποποιηθούν χωρίς προειδοποίηση για βελτίωση της ποιότητας.

Θύρες	Περιγραφή
USB (1A)	<p>Σύνδεση σε συσκευή μνήμης USB.</p> <p> Το μέγιστο αποδεκτό όριο σταθερού ρεύματος στις θύρες USB του προϊόντος είναι 1,0 A. Σε περίπτωση υπέρβασης της μέγιστης τιμής, οι θύρες USB ενδέχεται να μη λειτουργούν.</p>
	Έξοδος ήχου σε συσκευή ήχου μέσω καλωδίου ήχου.
SERVICE	<p>Ειδικά για τεχνικούς συντήρησης.</p> <p> Η θύρα αυτή προορίζεται μόνο για σκοπούς συντήρησης και δεν έχει άλλη λειτουργική χρήση. Μη συνδέετε καλώδια σε αυτή τη θύρα.</p>
HDMI 1	Σύνδεση σε συσκευή πηγής μέσω καλωδίου HDMI.
DP	Σύνδεση σε συσκευή πηγής μέσω καλωδίου DP.
TOUCH	Επιτρέπει τον έλεγχο μέσω αφής της οθόνης υπολογιστή που είναι συνδεδεμένη μέσω της θύρας HDMI 1 ή DP . Χρησιμοποιήστε το παρεχόμενο καλώδιο USB για να συνδέσετε τη θύρα TOUCH που βρίσκεται στο πίσω μέρος του προϊόντος με τον υπολογιστή.
LAN	<p>Σύνδεση σε δίκτυο μέσω καλωδίου LAN. (10/100 Mbps)</p> <p> Για τη σύνδεση, χρησιμοποιήστε καλώδιο Cat7 (τύπου STP*).</p> <p>* Shielded Twist Pair (Θωρακισμένο συνεστραμμένο ζεύγος).</p>

Βάση

WM55B/WM65B

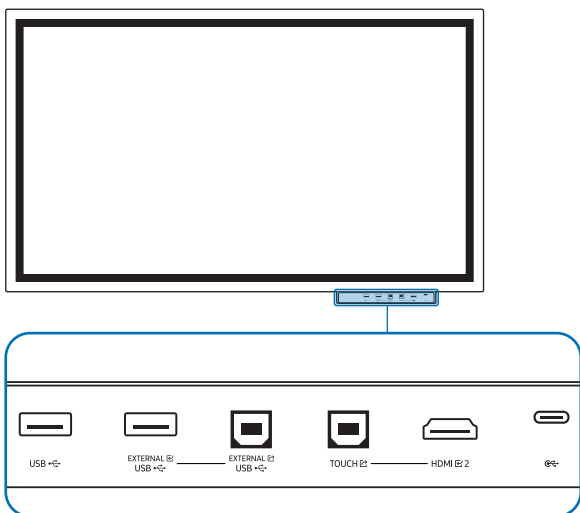

- Η βάση πωλείται ξεχωριστά. Επικοινωνήστε με τον προμηθευτή σας για να λάβετε βοήθεια σχετικά με την αγορά.
- Το χρώμα και το σχήμα των εξαρτημάτων ενδέχεται να διαφέρει από την εικόνα. Οι προδιαγραφές ενδέχεται να τροποποιηθούν χωρίς προειδοποίηση για βελτίωση της ποιότητας.
- Το προϊόν πρέπει να είναι απενεργοποιημένο όταν τοποθετείτε τη βάση.





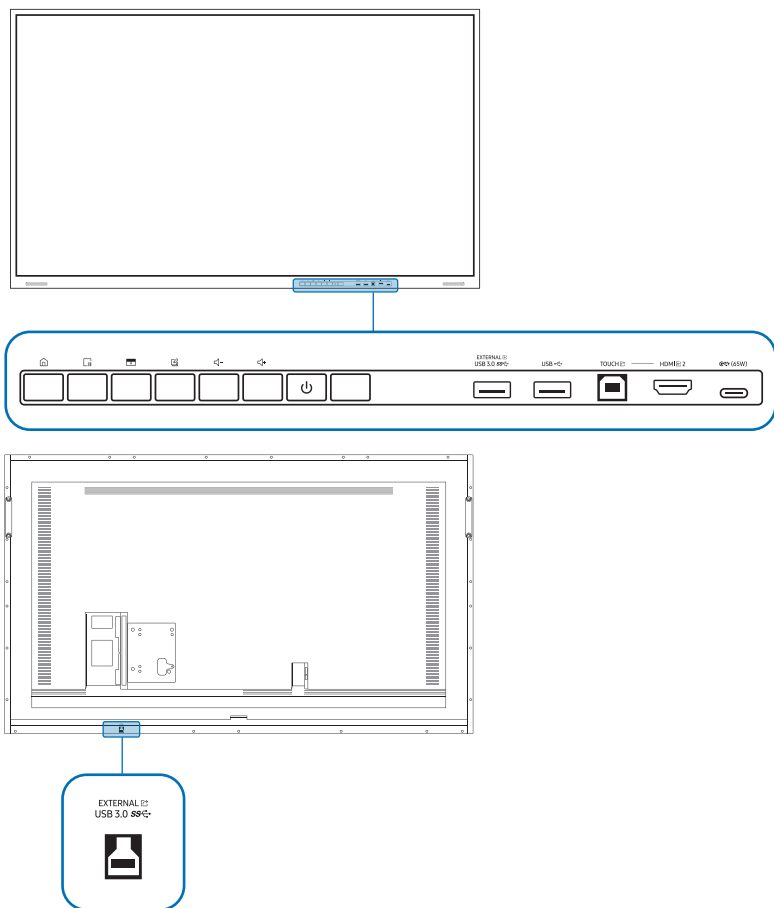







Θύρες	Περιγραφή
USB	Σύνδεση σε συσκευή μνήμης USB.
EXTERNAL (USB)	Παρέχει συνδεσιμότητα USB σε υπολογιστή.
EXTERNAL (USB)	<ol style="list-style-type: none">1 Χρησιμοποιήστε ένα καλώδιο USB για να συνδέσετε τη θύρα EXTERNAL (USB) με τον συνδεδεμένο υπολογιστή.2 Συνδέστε τη συσκευή USB στη θύρα EXTERNAL (USB).3 Δημιουργείται σύνδεση μεταξύ της συσκευής USB και του υπολογιστή.
TOUCH	Επιτρέπει τον έλεγχο μέσω αφής της οθόνης υπολογιστή που είναι συνδεδεμένη μέσω της θύρας HDMI 2. Χρησιμοποιήστε το παρεχόμενο καλώδιο USB για να συνδέσετε τη θύρα TOUCH που βρίσκεται στη βάση με τον υπολογιστή.
HDMI 2	Θύρα HDMI για την προβολή σήματος εισόδου από εξωτερική πηγή.
	Μπορείτε να συνδέσετε μια συσκευή μέσω καλωδίου USB-C. <ul style="list-style-type: none">• Η σύνδεση USB-C επιτρέπει την έξοδο βίντεο και τον έλεγχο της συσκευής μέσω αφής. Δεν υποστηρίζεται η μεταφορά δεδομένων. Πρέπει να χρησιμοποιήσετε ένα καλώδιο USB-C που υποστηρίζει μετάδοση βίντεο. Χρησιμοποιήστε ένα καλώδιο που υποστηρίζει DP ALT Mode (Μετάδοση βίντεο). Χρησιμοποιήστε ένα καλώδιο USB-C με μήκος μικρότερο από 1 μέτρο. Υποστηρίζεται επίσης φόρτιση έως 15 W (5 V/μég. 3 A). Η φόρτιση με καλώδιο USB-C είναι διαθέσιμη μόνο όταν το προϊόν είναι ενεργοποιημένο.

WM75B/WM85B









 Το χρώμα και το σχήμα των εξαρτημάτων ενδέχεται να διαφέρει από την εικόνα. Οι προδιαγραφές ενδέχεται να τροποποιηθούν χωρίς προειδοποίηση για βελτίωση της ποιότητας.

Θύρες

Θύρες	Περιγραφή
EXTERNAL  (USB 3.0)	Παρέχει συνδεσιμότητα USB σε υπολογιστή.
EXTERNAL  (USB 3.0)	<ol style="list-style-type: none">1 Χρησιμοποιήστε ένα καλώδιο USB για να συνδέσετε τη θύρα EXTERNAL  (USB 3.0) με τον συνδεδεμένο υπολογιστή.2 Συνδέστε τη συσκευή USB στη θύρα EXTERNAL  (USB 3.0).3 Δημιουργείται σύνδεση μεταξύ της συσκευής USB και του υπολογιστή.
USB	Σύνδεση σε συσκευή μνήμης USB.
TOUCH 	Επιτρέπει τον έλεγχο μέσω αφής της οθόνης υπολογιστή που είναι συνδεδεμένη μέσω της θύρας HDMI  2. Χρησιμοποιήστε το παρεχόμενο καλώδιο USB για να συνδέσετε τη θύρα TOUCH  που βρίσκεται στη βάση με τον υπολογιστή.
HDMI  2	Θύρα HDMI για την προβολή σήματος εισόδου από εξωτερική πηγή.
 (65 W)	Μπορείτε να συνδέσετε μια συσκευή μέσω καλωδίου USB-C. <ul style="list-style-type: none">• Η σύνδεση USB-C επιτρέπει την έξοδο βίντεο, τον έλεγχο μέσω αφής της συσκευής, καθώς και τη φόρτιση της συνδεδεμένης συσκευής. <p> Δεν υποστηρίζεται η μεταφορά δεδομένων.</p> <p> Πρέπει να χρησιμοποιήσετε ένα καλώδιο USB-C που υποστηρίζει μετάδοση βίντεο και τη λειτουργία φόρτισης. Χρησιμοποιήστε ένα καλώδιο που υποστηρίζει DP ALT Mode (μετάδοση βίντεο) και Power Delivery (ισχύς 65 W ή υψηλότερη).</p> <p> Χρησιμοποιήστε ένα καλώδιο USB-C με μήκος μικρότερο από 1 μέτρο.</p> <p> Η φόρτιση με καλώδιο USB-C είναι διαθέσιμη μόνο όταν το προϊόν είναι ενεργοποιημένο.</p>

Κουμπιά

Κουμπιά	Περιγραφή
	Πατήστε το κουμπί για να εμφανίσετε το μενού ΕΞΑΓΩΓΗ / ΕΙΣΑΓΩΓΗ . Πατήστε ξανά το κουμπί για να κλείσετε το μενού.
	Πατήστε το κουμπί για να χρησιμοποιήσετε τη λειτουργία Πάγωμα καρέ . Η οθόνη πηγής θα βρίσκεται σε κατάσταση παύσης στην οθόνη του Flip, αλλά αυτό δεν επηρεάζει τη συσκευή πηγής. Πατήστε ξανά το κουμπί για να ακυρώσετε τη λειτουργία.
	Πατήστε το κουμπί για να χρησιμοποιήσετε τη λειτουργία Αποκλεισμός οθόνης . Αντί για το περιεχόμενο, θα προβάλλεται μια μαύρη οθόνη. Πατήστε ξανά το κουμπί για να ακυρώσετε τη λειτουργία.
	Μπορείτε να ενεργοποιήσετε ή να απενεργοποιήσετε τη λειτουργία σημείωσης.
	Προσαρμογή της έντασης του ήχου.  Αν έχετε συνδέσει δύο ηχεία Bluetooth, ο έλεγχος έντασης ήχου είναι διαθέσιμος μόνο όταν τα συνδεδεμένα ηχεία υποστηρίζουν το προφίλ AVRCP (Audio Video Remote Control Profile). (Το προφίλ AVRCP υποστηρίζεται σε Samsung Soundbar που κυκλοφόρησαν το 2021 και αργότερα.)

Προτού εγκαταστήσετε το προϊόν (Οδηγός εγκατάστασης)

Αυτό το προϊόν μπορεί να στερεωθεί σε τοίχο. Η αποκλειστική βάση Samsung (για WM55B) και η βάση στήριξης σε τοίχο (για WM65B) διατίθενται για προαιρετική αγορά.

✎ Μην εγκαθιστάτε και μη χρησιμοποιείτε το προϊόν με την πρόσοψη στραμμένη προς τα επάνω. Οι λειτουργίες αφής ενδέχεται να μη λειτουργούν σωστά.

WM55B

Περιστροφή

✎ Επικοινωνήστε με το Κέντρο εξυπηρέτησης πελατών της Samsung για περισσότερες λεπτομέρειες.

- Για να χρησιμοποιήσετε το προϊόν σε λειτουργία οριζόντιας προβολής, γυρίστε το αριστερόστροφα και βεβαιωθείτε ότι η ενδεικτική λυχνία λειτουργίας βρίσκεται στη δεξιά πλευρά μετά την περιστροφή του προϊόντος.

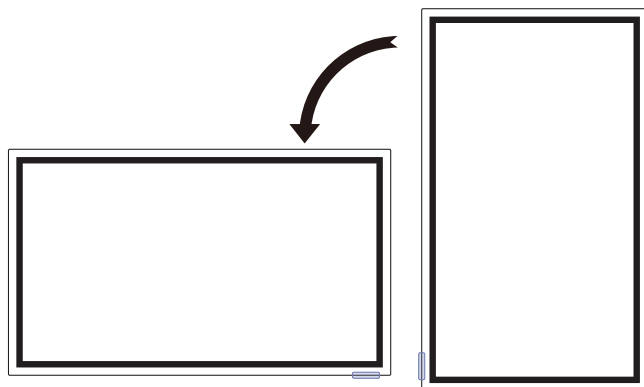

Εξαερισμός

✎ Επικοινωνήστε με το Κέντρο εξυπηρέτησης πελατών της Samsung για περισσότερες λεπτομέρειες.

Εγκατάσταση σε κατακόρυφο τοίχο

A Τουλάχιστον 15 mm

B Θερμοκρασία περιβάλλοντος: 35 °C ή χαμηλότερη

✎ Όταν εγκαθιστάτε το προϊόν σε κατακόρυφο τοίχο, αφήστε απόσταση τουλάχιστον 15 mm μεταξύ του προϊόντος και της επιφάνειας του τοίχου για εξαερισμό και βεβαιωθείτε ότι η θερμοκρασία περιβάλλοντος παραμένει χαμηλότερα από τους 35 °C.

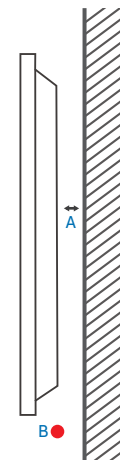

Εγκατάσταση σε τοίχο με εσοχή

A Τουλάχιστον 15 mm

B Τουλάχιστον 25 mm

C Θερμοκρασία περιβάλλοντος: 35 °C ή χαμηλότερη

✎ Όταν εγκαθιστάτε το προϊόν σε έναν τοίχο με εσοχή, αφήστε τουλάχιστον την απόσταση που καθορίζεται παραπάνω ανάμεσα στο προϊόν και τον τοίχο για εξαερισμό και βεβαιωθείτε ότι η θερμοκρασία περιβάλλοντος παραμένει χαμηλότερη από 35 °C.

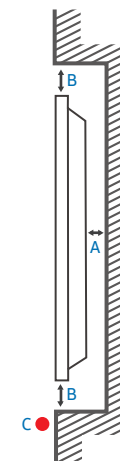

WM65B

Εξαερισμός

✎ Επικοινωνήστε με το Κέντρο εξυπηρέτησης πελατών της Samsung για περισσότερες λεπτομέρειες.

Εγκατάσταση σε κατακόρυφο τοίχο

- A Τουλάχιστον 0 mm
- B Θερμοκρασία περιβάλλοντος: 35 °C ή χαμηλότερη

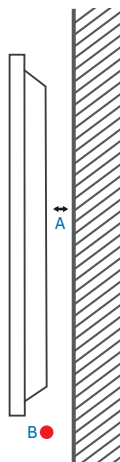

Εγκατάσταση σε τοίχο με εσοχή

- A Τουλάχιστον 0 mm
 - B Τουλάχιστον 25 mm
 - C Θερμοκρασία περιβάλλοντος: 35 °C ή χαμηλότερη
- ✎ Όταν εγκαθιστάτε το προϊόν σε έναν τοίχο με εσοχή, αφήστε τουλάχιστον την απόσταση που καθορίζεται παραπάνω ανάμεσα στο προϊόν και τον τοίχο για εξαερισμό και βεβαιωθείτε ότι η θερμοκρασία περιβάλλοντος παραμένει χαμηλότερη από 35 °C.

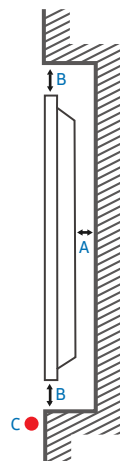

WM75B/WM85B

Εξαερισμός

✎ Επικοινωνήστε με το Κέντρο εξυπηρέτησης πελατών της Samsung για περισσότερες λεπτομέρειες.

Εγκατάσταση σε κατακόρυφο τοίχο

- A Τουλάχιστον 15 mm
- B Θερμοκρασία περιβάλλοντος: 35 °C ή χαμηλότερη

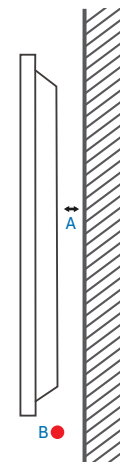

Εγκατάσταση σε τοίχο με εσοχή

- A Τουλάχιστον 15 mm
 - B Τουλάχιστον 25 mm
 - C Θερμοκρασία περιβάλλοντος: 35 °C ή χαμηλότερη
- ✎ Όταν εγκαθιστάτε το προϊόν σε έναν τοίχο με εσοχή, αφήστε τουλάχιστον την απόσταση που καθορίζεται παραπάνω ανάμεσα στο προϊόν και τον τοίχο για εξαερισμό και βεβαιωθείτε ότι η θερμοκρασία περιβάλλοντος παραμένει χαμηλότερη από 35 °C.

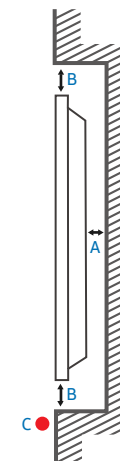

Εγκατάσταση του κιτ στερέωσης σε τοίχο

Χρήση του κιτ στερέωσης σε τοίχο

- Το κιτ στερέωσης σε τοίχο σας επιτρέπει να τοποθετήσετε το προϊόν στον τοίχο.
- Για λεπτομερείς πληροφορίες σχετικά με την εγκατάσταση του κιτ στερέωσης σε τοίχο, δείτε τις οδηγίες που συνοδεύουν το κιτ στερέωσης σε τοίχο.
- Συνιστούμε να επικοινωνήσετε με έναν τεχνικό για βοήθεια με την εγκατάσταση του στηρίγματος στερέωσης σε τοίχο.
- Η Samsung δεν φέρει καμία ευθύνη για τυχόν ζημιά στο προϊόν ή τραυματισμό, δικό σας ή άλλου, εάν επιλέξετε να εγκαταστήσετε το κιτ στερέωσης σε τοίχο μόνοι σας.

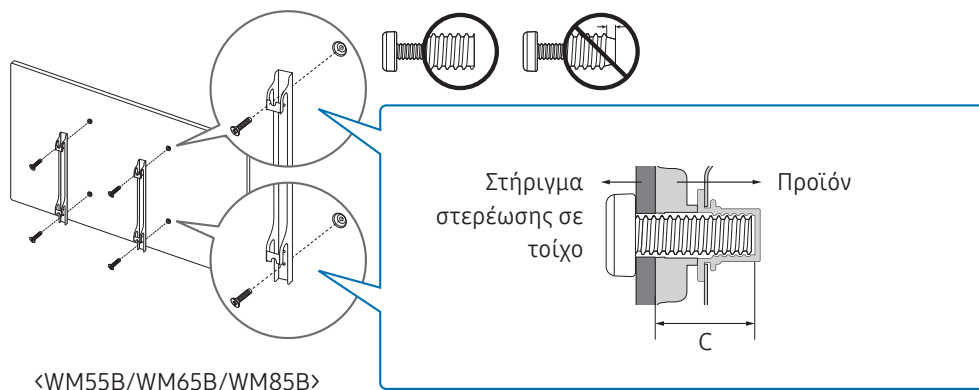

Χρήση του προσαρμογέα στερέωσης σε τοίχο (μόνο WM75B)

Εγκαταστήστε τους παρεχόμενους προσαρμογείς στερέωσης σε τοίχο όπως φαίνεται στην παρακάτω εικόνα, προτού εγκαταστήσετε το κιτ στερέωσης σε τοίχο.

- ✎ Εάν εγκαθιστάτε κιτ στερέωσης σε τοίχο τρίτου κατασκευαστή, έχετε υπόψη σας ότι το μήκος των βιδών που μπορείτε να χρησιμοποιήσετε για την προσάρτηση του προϊόντος στο κιτ στερέωσης σε τοίχο εμφανίζεται στη στήλη C του πίνακα στην επόμενη σελίδα.

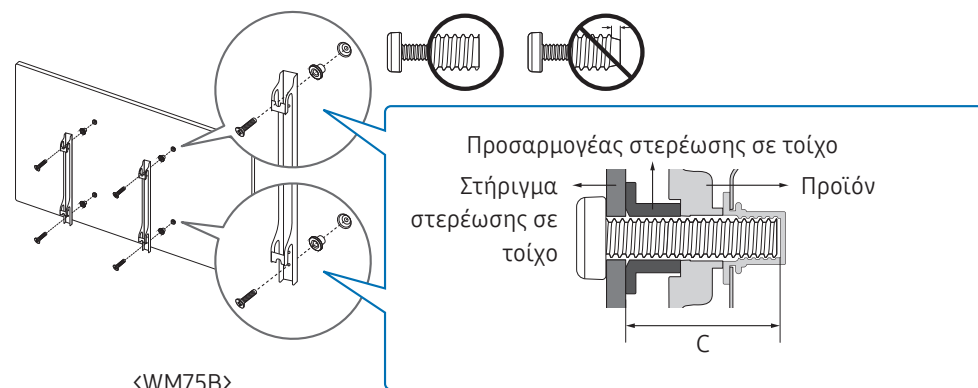

Προδιαγραφές του κιτ στερέωσης σε τοίχο (VESA)

✎ Εγκαταστήστε το κιτ στερέωσης σε τοίχο σε έναν γερό τοίχο, κάθετο προς το δάπεδο. Για να εγκαταστήσετε το προϊόν σε άλλο είδος τοίχου, επικοινωνήστε με τον πλησιέστερο αντιπρόσωπο. Εάν εγκαταστήσετε το προϊόν σε κεκλιμένο τοίχο, ενδέχεται να πέσει και να προκαλέσει σοβαρό τραυματισμό.

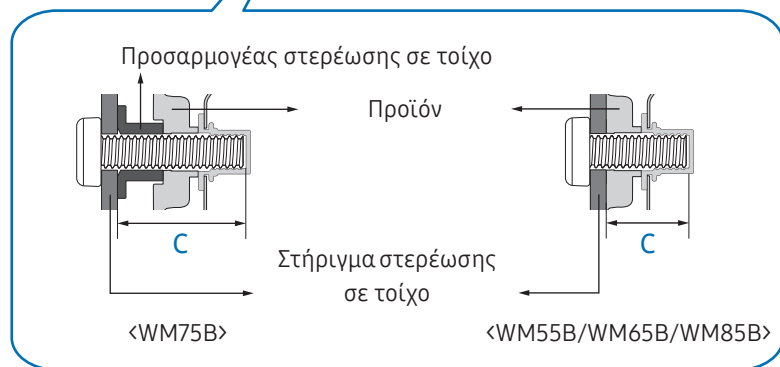
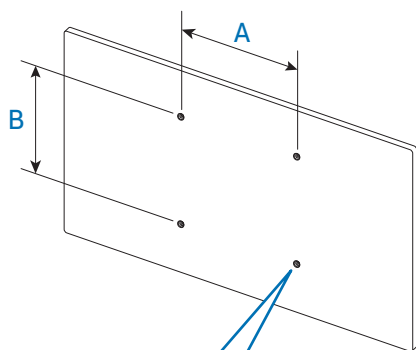

- Τα κιτ στερέωσης σε τοίχο της Samsung συνοδεύονται από αναλυτικό εγχειρίδιο εγκατάστασης και περιλαμβάνουν όλα τα εξαρτήματα που είναι απαραίτητα για τη συναρμολόγηση.
- Μη χρησιμοποιείτε βίδες που είναι μεγαλύτερες από το τυπικό μήκος ή που δεν συμμορφώνονται με τις προδιαγραφές τυπικών βιδών VESA. Οι πολύ μακριές βίδες ενδέχεται να προκαλέσουν ζημιά στο εσωτερικό του προϊόντος.
- Για τα κιτ στερέωσης σε τοίχο που δεν συμμορφώνονται με τις προδιαγραφές τυπικών βιδών VESA, το μήκος των βιδών ενδέχεται να διαφέρει ανάλογα με τις προδιαγραφές του κιτ στερέωσης σε τοίχο.
- Μη σφίγγετε πολύ τις βίδες. Ενδέχεται να προκληθεί ζημιά στο προϊόν ή πτώση του προϊόντος, με αποτέλεσμα τραυματισμό. Η Samsung δεν φέρει καμία ευθύνη για τέτοιου είδους ατυχήματα.
- Η Samsung δεν φέρει καμία ευθύνη για ζημιά στο προϊόν ή τραυματισμό όταν χρησιμοποιείται ένα κιτ στερέωσης σε τοίχο που δεν συμμορφώνεται με τις προδιαγραφές VESA ή που είναι μη προβλεπόμενο, ή εάν ο καταναλωτής δεν ακολουθεί τις οδηγίες εγκατάστασης του προϊόντος.
- Το προϊόν πρέπει να τοποθετείται πάντα στον τοίχο από τουλάχιστον δύο άτομα. (Τέσσερα ή περισσότερα άτομα για μοντέλα 85 ιντσών ή μεγαλύτερου μεγέθους.)
- Οι τυπικές διαστάσεις των κιτ στερέωσης σε τοίχο εμφανίζονται στον παρακάτω πίνακα.

Όνομα μοντέλου	Προδιαγραφές οπής βίδας VESA (A x B) σε χιλιοστά	C (mm)	Τυπική βίδα	Ποσότητα
WM55B	400 x 400	30 - 31	M8	4
WM65B		32 - 33		
WM75B		30 - 31		
WM85B	600 x 400	37 - 38		

✎ Μην εγκαθιστάτε το κιτ στερέωσης σε τοίχο ενώ το προϊόν είναι ενεργοποιημένο. Ενδέχεται να προκληθεί τραυματισμός από ηλεκτροπληξία.

Σύνδεση σε δίκτυο

Τα εξαρτήματα σύνδεσης ενδέχεται να διαφέρουν στα διάφορα προϊόντα.

Ρυθμίσεις δικτύου (Ενσύρματο)

Σύνδεση σε ενσύρματο δίκτυο

Υπάρχουν τρεις τρόποι να συνδέσετε το προϊόν σε δίκτυο LAN χρησιμοποιώντας καλώδιο.

- Μπορείτε να συνδέσετε το προϊόν στο LAN συνδέοντας τη θύρα LAN στο πίσω μέρος του προϊόντος με ένα εξωτερικό μόντεμ, χρησιμοποιώντας καλώδιο LAN. Δείτε το διάγραμμα παρακάτω.

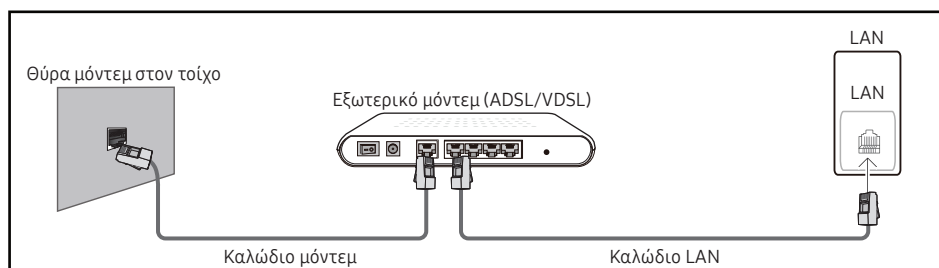

- Μπορείτε να συνδέσετε το προϊόν στο LAN συνδέοντας τη θύρα LAN στο πίσω μέρος του προϊόντος με έναν δρομολογητή (IP sharer), ο οποίος είναι συνδεδεμένος με ένα εξωτερικό μόντεμ. Χρησιμοποιήστε καλώδιο LAN για τη σύνδεση. Δείτε το διάγραμμα παρακάτω.

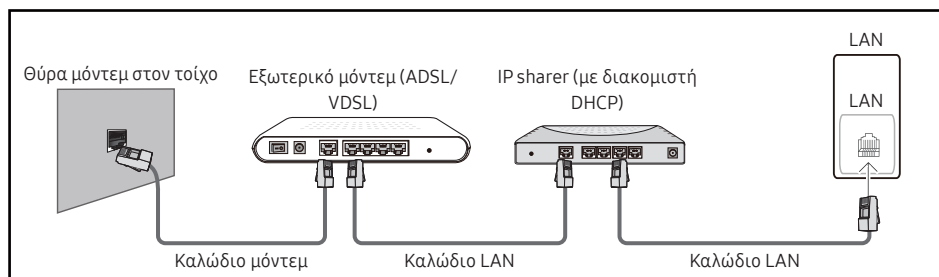

- Ανάλογα με τη διαμόρφωση του δικτύου σας, ενδέχεται να μπορείτε να συνδέσετε το προϊόν στο LAN συνδέοντας τη θύρα LAN στο πίσω μέρος του προϊόντος απευθείας σε μια επιτοίχια υποδοχή δικτύου, χρησιμοποιώντας καλώδιο LAN.

Δείτε το διάγραμμα παρακάτω. Σημειώστε ότι η επιτοίχια υποδοχή συνδέεται με μόντεμ ή δρομολογητή που βρίσκεται σε άλλο σημείο του σπιτιού.



Εάν έχετε δυναμικό δίκτυο, πρέπει να χρησιμοποιήσετε μόντεμ ή δρομολογητή ADSL που υποστηρίζει Dynamic Host Configuration Protocol (DHCP). Τα μόντεμ και οι δρομολογητές που υποστηρίζουν DHCP παρέχουν αυτόματα τη διεύθυνση IP, τη μάσκα υποδικτύου, την πύλη και τις τιμές DNS που χρειάζεται το προϊόν για να αποκτήσει πρόσβαση στο Internet, επομένως δεν χρειάζεται να εισάγετε μη αυτόματα αυτά τα στοιχεία. Τα περισσότερα οικιακά δίκτυα είναι δυναμικά δίκτυα.

Ορισμένα δίκτυα απαιτούν στατική διεύθυνση IP. Εάν το δίκτυο απαιτεί στατική διεύθυνση IP, πρέπει να εισάγετε μη αυτόματα τη διεύθυνση IP, τη μάσκα υποδικτύου, την πύλη και τις τιμές DNS στην οθόνη Cable Setup του προϊόντος κατά τη ρύθμιση της σύνδεσης δικτύου. Για να μάθετε τη διεύθυνση IP, τη μάσκα υποδικτύου, την πύλη και τις τιμές DNS, επικοινωνήστε με τον πάροχο υπηρεσιών Internet (ISP).

Εάν έχετε υπολογιστή με λειτουργικό σύστημα Windows, μπορείτε επίσης να βρείτε αυτές τις τιμές μέσω του υπολογιστή σας.

Εάν το δίκτυό σας απαιτεί στατική διεύθυνση IP, μπορείτε να χρησιμοποιήσετε μόντεμ ADSL που υποστηρίζει DHCP.

Τα μόντεμ ADSL που υποστηρίζουν DHCP σας επιτρέπουν να χρησιμοποιείτε και στατικές διευθύνσεις IP.



Ρυθμίστε τη σύνδεση δικτύου για να χρησιμοποιήσετε διαδικτυακές υπηρεσίες, όπως η εκτέλεση αναβαθμίσεων λογισμικού.

Αυτόματο άνοιγμα ρυθμίσεων δικτύου (Ενσύρματο)

Συνδεθείτε στο δίκτυο χρησιμοποιώντας ένα καλώδιο LAN.

Βεβαιωθείτε πρώτα ότι έχει συνδεθεί ένα καλώδιο LAN.

Τρόπος αυτόματης ρύθμισης

- 1 Ορίστε την επιλογή **Τύπος δικτύου** σε **Ενσύρματο** από τη σελίδα **Άνοιγμα ρυθμίσεων δικτύου**.
 - 2 Εμφανίζεται η οθόνη σύνδεσης δικτύου και ξεκινά η διαδικασία επαλήθευσης.
 - 3 Όταν επαληθευτεί η σύνδεση, εμφανίζεται το κουμπί **OK** στο κάτω μέρος της οθόνης.
 - 4 Πατήστε το κουμπί **OK**.
-  Εάν η διαδικασία σύνδεσης αποτύχει, ελέγξτε τη σύνδεση στη θύρα LAN.
-  Εάν η αυτόματη διαδικασία δεν μπορεί να εντοπίσει τις τιμές σύνδεσης δικτύου ή εάν θέλετε να ρυθμίσετε τη σύνδεση μη αυτόματα, μεταβείτε στην επόμενη ενότητα, «**Μη αυτόματο άνοιγμα ρυθμίσεων δικτύου (Ενσύρματο)**».

Μη αυτόματο άνοιγμα ρυθμίσεων δικτύου (Ενσύρματο)

Τα διάφορα γραφεία ενδέχεται να χρησιμοποιούν στατικές διευθύνσεις IP.

Σε αυτή την περίπτωση, ζητήστε από το διαχειριστή του δικτύου τη διεύθυνση IP, τη μάσκα υποδικτύου, την πύλη και τη διεύθυνση διακομιστή DNS. Εισαγάγετε αυτές τις τιμές μη αυτόματα.

Εντοπισμός των τιμών σύνδεσης δικτύου

Για να προβάλετε τις τιμές σύνδεσης δικτύου στους περισσότερους υπολογιστές με λειτουργικό σύστημα Windows, ακολουθήστε αυτά τα βήματα.

- 1 Κάντε δεξί κλικ στο εικονίδιο **Δίκτυο** στο κάτω δεξιό μέρος της οθόνης.
- 2 Στο αναδυόμενο μενού που εμφανίζεται, κάντε κλικ στην επιλογή **Κατάσταση**.
- 3 Στο πλαίσιο διαλόγου που εμφανίζεται, κάντε κλικ στην καρτέλα **Υποστήριξη**.
- 4 Στην καρτέλα **Υποστήριξη**, κάντε κλικ στο κουμπί **Λεπτομέρειες**. Εμφανίζονται οι τιμές σύνδεσης δικτύου.

Τρόπος μη αυτόματης ρύθμισης

- 1 Ορίστε την επιλογή **Τύπος δικτύου** σε **Ενσύρματο** από τη σελίδα **Άνοιγμα ρυθμίσεων δικτύου**.
- 2 Εμφανίζεται η οθόνη σύνδεσης δικτύου και ξεκινά η διαδικασία επαλήθευσης.
- 3 Επιλέξτε **Άκυρο** ενώ επιχειρούνται οι συνδέσεις δικτύου. Αυτό θα διακόψει τη σύνδεση.
- 4 Επιλέξτε **Ρυθμίσεις IP** στην οθόνη σύνδεσης δικτύου. Εμφανίζεται η οθόνη **Ρυθμίσεις IP**.
- 5 Επιλέξτε το επάνω πεδίο και, στη συνέχεια, ορίστε την επιλογή **Ρύθμιση IP** σε **Μη αυτόματη εισαγωγή**.
 Ο ορισμός της επιλογής **Ρύθμιση IP** σε **Μη αυτόματη εισαγωγή** αλλάζει αυτόματα την επιλογή **Ρύθμιση DNS** σε **Μη αυτόματη εισαγωγή**.
- 6 Εισαγάγετε μη αυτόματα τις τιμές **Διεύθυνση IP**, **Μάσκα υποδικτύου**, **Πύλη** και **Διακομιστής DNS**.
- 7 Όταν τελειώσετε, επιλέξτε **OK** στο κάτω μέρος της σελίδας. Εμφανίζεται η οθόνη ελέγχου σύνδεσης δικτύου και ξεκινά η διαδικασία επαλήθευσης.
- 8 Όταν επαληθευτεί η σύνδεση, εμφανίζεται το κουμπί **OK** στο κάτω μέρος της οθόνης.
- 9 Πατήστε το κουμπί **OK** για να ολοκληρώσετε τη ρύθμιση.

Ρυθμίσεις δικτύου (Ασύρματο)

Σύνδεση σε ασύρματο δίκτυο

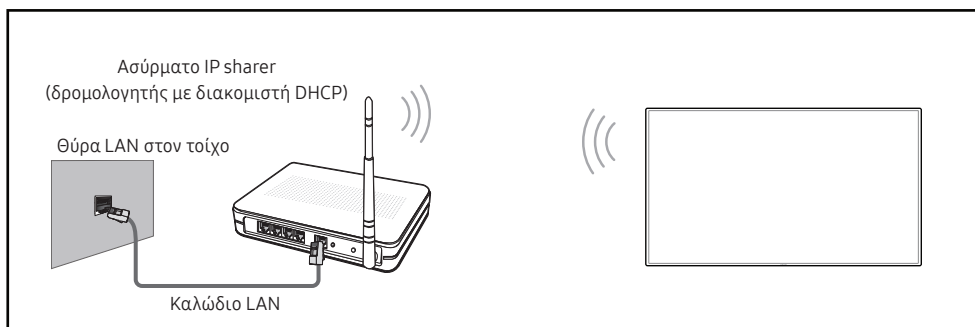

Η Samsung συνιστά τη χρήση του IEEE 802.11n. Όταν πραγματοποιείτε αναπαραγωγή βίντεο μέσω μιας σύνδεσης δικτύου, η αναπαραγωγή ενδέχεται να μην είναι ομαλή.

- ✎ Επιλέξτε ένα κανάλι που δεν χρησιμοποιείται για το ασύρματο IP sharer. Εάν το κανάλι που ορίζεται για το ασύρματο IP sharer χρησιμοποιείται από άλλη γειτονική συσκευή, αυτό θα έχει ως αποτέλεσμα παρεμβολές και αποτυχία της επικοινωνίας.
- ✎ Το προϊόν υποστηρίζει μόνο τα ακόλουθα πρωτόκολλα ασφαλείας ασύρματου δικτύου. Εάν επιλέξετε τη λειτουργία Pure High-throughput (Greenfield) 802.11n και ο τύπος κρυπτογράφησης έχει οριστεί σε WEP, TKIP ή TKIP AES (WPS2Mixed) στο σημείο πρόσβασης ή στον ασύρματο δρομολογητή σας, τα προϊόντα Samsung δεν υποστηρίζουν σύνδεση σύμφωνα με τις νέες προδιαγραφές πιστοποίησης Wi-Fi.
- ✎ Εάν ο ασύρματος δρομολογητής υποστηρίζει WPS (Wi-Fi Protected Setup), μπορείτε να συνδεθείτε στο δίκτυο μέσω PBC (Push Button Configuration) ή PIN (Προσωπικός αριθμός αναγνώρισης). Το WPS θα διαμορφώσει αυτόματα το SSID και το κλειδί WPA, σε οποιαδήποτε από τις δύο λειτουργίες.
- ✎ Μέθοδοι σύνδεσης: Μπορείτε να ρυθμίσετε τη σύνδεση ασύρματου δικτύου με τρεις τρόπους. Αυτόματη ρύθμιση (με χρήση της λειτουργίας αυτόματης αναζήτησης δικτύου), Μη αυτόματη ρύθμιση, Χρήση WPS
- ✎ Αυτό το προϊόν υποστηρίζει τη δυνατότητα Enterprise WPA2 (TLS/TTLS/PEAP).

Αυτόματη ρύθμιση δικτύου (Ασύρματο)

Τα περισσότερα ασύρματα δίκτυα διαθέτουν ένα προαιρετικό σύστημα ασφαλείας το οποίο υποχρεώνει τις συσκευές που προσπελάζουν το δίκτυο να μεταδίδουν έναν κρυπτογραφημένο κωδικό ασφαλείας που ονομάζεται κλειδί πρόσβασης ή κλειδί ασφαλείας. Το κλειδί ασφαλείας βασίζεται σε μια φράση πρόσβασης, τυπικά μια λέξη ή μια σειρά από γράμματα και αριθμούς με καθορισμένο μήκος, η οποία σας ζητήθηκε όταν ρυθμίσατε την ασφάλεια του ασύρματου δικτύου σας. Εάν χρησιμοποιήσετε αυτή τη μέθοδο για να ρυθμίσετε τη σύνδεση δικτύου και διαθέτετε ένα κλειδί ασφαλείας για το ασύρματο δίκτυο, θα πρέπει να εισάγετε τη φράση πρόσβασης κατά τη διάρκεια της διαδικασίας αυτόματης ή μη αυτόματης ρύθμισης.

Τρόπος αυτόματης ρύθμισης

- 1 Ορίστε την επιλογή **Τύπος δικτύου** σε **Ασύρματο** από τη σελίδα **Άνοιγμα ρυθμίσεων δικτύου**.
- 2 Το προϊόν πραγματοποιεί αναζήτηση για διαθέσιμα ασύρματα δίκτυα. Όταν τελειώσει η αναζήτηση, εμφανίζει μια λίστα με τα διαθέσιμα δίκτυα.
- 3 Στη λίστα δικτύων, επιλέξτε ένα δίκτυο.
 - ✎ Εάν ο επιθυμητός ασύρματος δρομολογητής δεν εμφανίζεται, επιλέξτε **Ανανέωση** για να πραγματοποιήσετε αναζήτηση ξανά.
 - ✎ Εάν δεν είναι δυνατός ο εντοπισμός του δρομολογητή αφού δοκιμάσετε ξανά, επιλέξτε **Προσθήκη δικτύου**.
- 4 Εάν επιλέξατε ένα δίκτυο που προστατεύεται με κωδικό πρόσβασης, εισαγάγετε τον κωδικό πρόσβασης και πατήστε **Έναρξη**.
 - ✎ Μπορείτε να παραλείψετε αυτό το βήμα εάν επιλέξατε ένα ανοιχτό δίκτυο.
- 5 Εμφανίζεται η οθόνη σύνδεσης δικτύου και ξεκινά η διαδικασία επαλήθευσης.
- 6 Όταν επαληθευτεί η σύνδεση, εμφανίζεται το κουμπί **OK** στο κάτω μέρος της οθόνης.
- 7 Πατήστε το κουμπί **OK**.

Μη αυτόματη ρύθμιση δικτύου (Ασύρματο)

Τα διάφορα γραφεία ενδέχεται να χρησιμοποιούν στατικές διευθύνσεις IP.

Σε αυτή την περίπτωση, ζητήστε από το διαχειριστή του δικτύου τη διεύθυνση IP, τη μάσκα υποδικτύου, την πύλη και τη διεύθυνση διακομιστή DNS. Εισαγάγετε αυτές τις τιμές μη αυτόματα.

Εντοπισμός των τιμών σύνδεσης δικτύου

Για να προβάλετε τις τιμές σύνδεσης δικτύου στους περισσότερους υπολογιστές με λειτουργικό σύστημα Windows, ακολουθήστε αυτά τα βήματα.

- 1 Κάντε δεξί κλικ στο εικονίδιο **Δίκτυο** στο κάτω δεξιό μέρος της οθόνης.
- 2 Στο αναδυόμενο μενού που εμφανίζεται, κάντε κλικ στην επιλογή **Κατάσταση**.
- 3 Στο πλαίσιο διαλόγου που εμφανίζεται, κάντε κλικ στην καρτέλα **Υποστήριξη**.
- 4 Στην καρτέλα **Υποστήριξη**, κάντε κλικ στο κουμπί **Λεπτομέρειες**. Εμφανίζονται οι τιμές σύνδεσης δικτύου.

Τρόπος μη αυτόματης ρύθμισης

- 1 Ορίστε την επιλογή **Τύπος δικτύου** σε **Ασύρματο** από τη σελίδα **Άνοιγμα ρυθμίσεων δικτύου**.
- 2 Το προϊόν πραγματοποιεί αναζήτηση για διαθέσιμα ασύρματα δίκτυα. Όταν τελειώσει η αναζήτηση, εμφανίζει μια λίστα με τα διαθέσιμα δίκτυα.
- 3 Στη λίστα δικτύων, επιλέξτε ένα δίκτυο.
 - ✎ Εάν ο επιθυμητός ασύρματος δρομολογητής δεν εμφανίζεται, επιλέξτε **Ανανέωση** για να πραγματοποιήσετε αναζήτηση ξανά.
 - ✎ Εάν δεν είναι δυνατός ο εντοπισμός του δρομολογητή αφού δοκιμάσετε ξανά, επιλέξτε **Προσθήκη δικτύου**.
- 4 Εάν επιλέξατε ένα δίκτυο που προστατεύεται με κωδικό πρόσβασης, εισαγάγετε τον κωδικό πρόσβασης και πατήστε **Έναρξη**.
 - ✎ Μπορείτε να παραλείψετε αυτό το βήμα εάν επιλέξατε ένα ανοιχτό δίκτυο.
- 5 Εμφανίζεται η οθόνη σύνδεσης δικτύου και ξεκινά η διαδικασία επαλήθευσης.
- 6 Επιλέξτε **Άκυρο** ενώ επιχειρούνται οι συνδέσεις δικτύου. Αυτό θα διακόψει τη σύνδεση.
- 7 Επιλέξτε **Ρυθμίσεις IP** στην οθόνη σύνδεσης δικτύου. Εμφανίζεται η οθόνη **Ρυθμίσεις IP**.

- 8 Επιλέξτε το επάνω πεδίο και, στη συνέχεια, ορίστε την επιλογή **Ρύθμιση IP** σε **Μη αυτόματη εισαγωγή**.
 - ✎ Η αλλαγή της επιλογής **Ρύθμιση IP** σε **Μη αυτόματη εισαγωγή** αλλάζει αυτόματα την επιλογή **Ρύθμιση DNS** σε **Μη αυτόματη εισαγωγή**.
- 9 Εισαγάγετε μη αυτόματα τις τιμές **Διεύθυνση IP**, **Μάσκα υποδικτύου**, **Πύλη** και **Διακομιστής DNS**.
- 10 Όταν τελειώσετε, επιλέξτε **OK** στο κάτω μέρος της σελίδας. Εμφανίζεται η οθόνη ελέγχου σύνδεσης δικτύου και ξεκινά η διαδικασία επαλήθευσης.
- 11 Όταν επαληθευτεί η σύνδεση, εμφανίζεται το κουμπί **OK** στο κάτω μέρος της οθόνης.
- 12 Πατήστε το κουμπί **OK** για να ολοκληρώσετε τη ρύθμιση.

Τρόπος ρύθμισης με χρήση του κουμπιού WPS

Εάν ο δρομολογητής σας διαθέτει κουμπί WPS, ακολουθήστε αυτά τα βήματα.

- 1 Ορίστε την επιλογή **Τύπος δικτύου** σε **Ασύρματο** από τη σελίδα **Άνοιγμα ρυθμίσεων δικτύου**.
- 2 Επιλέξτε **Χρήση WPS**.
- 3 Πατήστε το κουμπί WPS ή PBC στον ασύρματο δρομολογητή σας εντός δύο λεπτών. Το προϊόν σας λαμβάνει αυτόματα τις τιμές ρύθμισης δικτύου που χρειάζεται και συνδέεται στο δίκτυό σας.
- 4 Εμφανίζεται η οθόνη σύνδεσης δικτύου και η ρύθμιση του δικτύου ολοκληρώνεται.

Κεφάλαιο 03

Γραφή

Τι είναι μια «Συλλογή»;

- Τα αρχεία ονομάζονται «συλλογές» σε αυτό το προϊόν. Μια «συλλογή» είναι ένα αρχείο με πολλαπλές σελίδες συνδεδεμένες μεταξύ τους.
- Μια συλλογή μπορεί να περιλαμβάνει έως και 20 σελίδες συνδεδεμένες μεταξύ τους.
 - ✎ Η δυνατότητα **ΛΕΙΤΟΥΡΓΙΑ ΠΙΝΕΛΟΥ** υποστηρίζει μόνο μία σελίδα.
 - ✎ Μπορείτε να ανοίξετε μόνο μία συλλογή σε μία οθόνη. Για περισσότερες πληροφορίες, ανατρέξτε στην ενότητα «**Μενού**».

Οριζόντιος προσανατολισμός

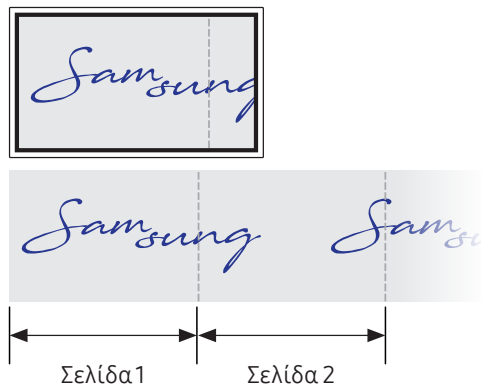

Κατακόρυφος προσανατολισμός

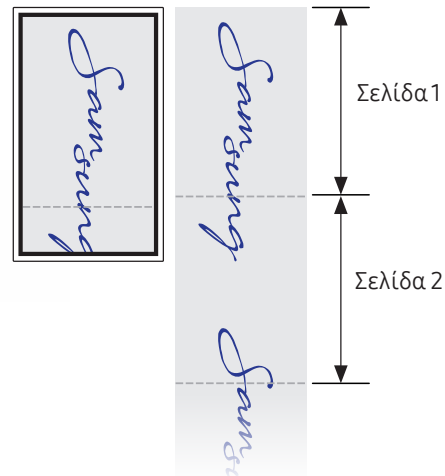

Λειτουργία πέννας

Στοιχεία οθόνης

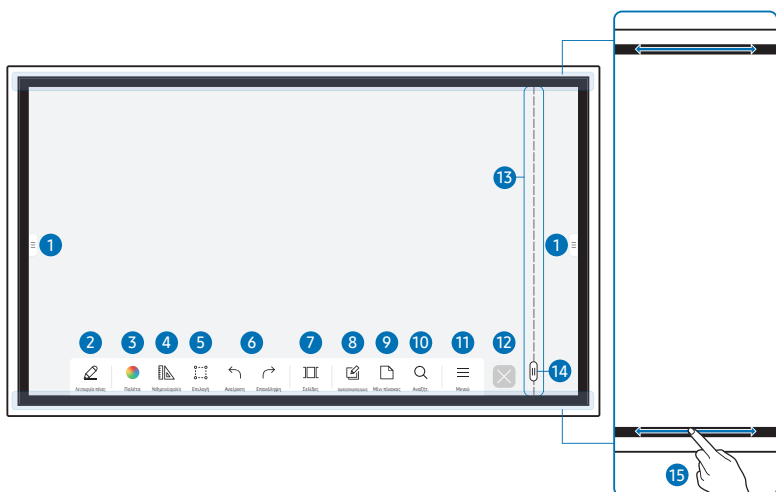

Κουμπιά	Περιγραφή
1	Πατήστε για να ανοίξετε το παράθυρο ΕΙΣΑΓΩΓΗ/ΕΞΑΓΩΓΗ . <ul style="list-style-type: none">ΕΙΣΑΓΩΓΗ: Προβάλετε την οθόνη μιας κινητής συσκευής ή ενός υπολογιστή που έχετε συνδέσει στο προϊόν, ή πραγματοποιήστε εισαγωγή δεδομένων (π.χ. εικόνες) από μια συνδεδεμένη μονάδα USB ή μονάδα δικτύου.ΕΞΑΓΩΓΗ: Κοινή χρήση των δημιουργιών σας με διάφορους τρόπους.
2 Λειτουργία πέννας	Πατήστε για να επιλέξετε λειτουργία. Μπορείτε να επιλέξετε ΛΕΙΤΟΥΡΓΙΑ ΠΕΝΑΣ ή ΛΕΙΤΟΥΡΓΙΑ ΠΙΝΕΛΟΥ .
3 Παλέτα	Πατήστε για να ανοίξετε την παλέτα. Μπορείτε να επιλέξετε το χρώμα και το πάχος της πέννας και του εργαλείου επισήμανσης.
4 Μαθηματικά εργαλεία	Χρησιμοποιήστε μαθηματικά εργαλεία για να κάνετε γεωμετρικές κατασκευές και να παίρνετε μετρήσεις.
5 Επιλογή	Επιλέξτε την περιοχή που θέλετε να επεξεργαστείτε, να αποτυπώσετε, να στείλετε σε email, να εκτυπώσετε ή να αναζητήσετε.
6 Αναίρεση Επανάληψη	Αναίρεση ή επανάληψη της τελευταίας ενέργειας. <ul style="list-style-type: none">Εάν εντοπιστεί οποιαδήποτε ενέργεια επεξεργασίας σελίδας, όπως προσθήκη, διαγραφή ή μετακίνηση σελίδας, πραγματοποιείται επαναφορά των . <p> Οι ενέργειες μπορούν να εκτελεστούν έως 20 φορές για κάθε άτομο.</p>
7 Σελίδες	Μπορείτε να προσθέσετε ή να διαγράψετε μια σελίδα και μπορείτε επίσης να πλοηγηθείτε στις σελίδες της τρέχουσας συλλογής.
8 Ενεργοποίηση/απενεργοποίηση σημείωσης	Δημιουργήστε ένα επίπεδο για γράψιμο ή σχεδίαση επάνω από την οθόνη, το οποίο μπορεί να αποθηκευτεί μαζί με την αποτυπωμένη εικόνα.
9 Μίνι πίνακας	Εμφανίστε τον Μίνι πίνακα για να παίρνετε σημειώσεις ή να σχεδιάζετε ως ξεχωριστό επίπεδο επάνω από την οθόνη προβολής ή πηγής.
10 Αναζήτ.	Πατήστε για αναζήτηση στο Internet.
11 Μενού	Πατήστε για να δείτε περισσότερες επιλογές που είναι διαθέσιμες στο μενού.
12	Κλείστε την τρέχουσα συλλογή και δημιουργήστε μια νέα συλλογή.
13 Γραμμή αλλαγής σελίδας	Δείτε τις γραμμές των σελίδων.
14	Πραγματοποιήστε κύλιση μεταξύ των σελίδων.
15 Πλαίσιο κύλισης	Κάντε κύλιση στη μαύρη περιοχή για να μετακινήσετε τις σελίδες.

Σχεδίαση

Μπορείτε ελεύθερα να χρησιμοποιήσετε την παρεχόμενη πένα για να γράψετε οτιδήποτε θέλετε.

- Λεπτή μύτη (A): Τύπος πέννας
- Χοντρή μύτη (B): Τύπος εργαλείου επισήμανσης

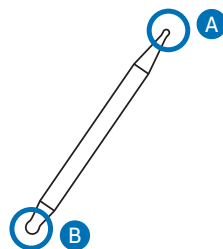

Σβήσιμο

Μπορείτε να χρησιμοποιήσετε το δάχτυλο ή την παλάμη σας για να σβήσετε αυτά που γράψατε.

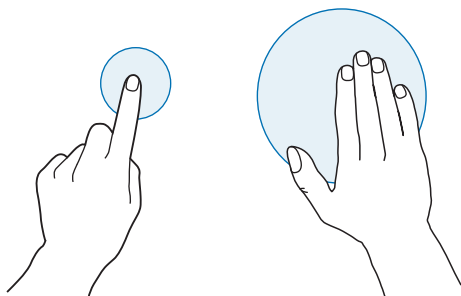

Χρήση του απλού μενού

Μπορείτε να προσπελάσετε γρήγορα το απλό μενού με παρατεταμένο πάτημα σε οποιοδήποτε σημείο.

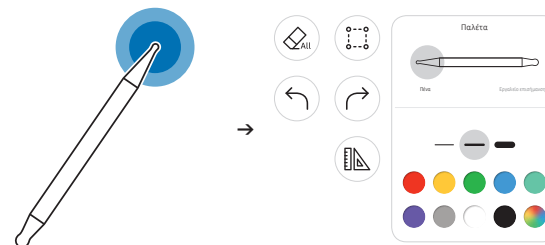

Λειτουργία πινέλου

Στοιχεία οθόνης



Κουμπιά	Περιγραφή
1	Πατήστε για να ανοίξετε το παράθυρο ΕΙΣΑΓΩΓΗ/ΕΞΑΓΩΓΗ . <ul style="list-style-type: none">ΕΙΣΑΓΩΓΗ: Προβάλετε την οθόνη μιας κινητής συσκευής ή ενός υπολογιστή που έχετε συνδέσει στο προϊόν, ή πραγματοποιήστε εισαγωγή δεδομένων (π.χ. εικόνες) από μια συνδεδεμένη μονάδα USB ή μονάδα δικτύου.ΕΞΑΓΩΓΗ: Κοινή χρήση των δημιουργιών σας με διάφορους τρόπους.
2 Λειτουργία πινέλου	Πατήστε για να επιλέξετε λειτουργία. Μπορείτε να επιλέξετε ΛΕΙΤΟΥΡΓΙΑ ΠΕΝΑΣ ή ΛΕΙΤΟΥΡΓΙΑ ΠΙΝΕΛΟΥ .
3 Παλέτα	Πατήστε για να ανοίξετε την παλέτα. Μπορείτε να επιλέξετε το χρώμα και να χρησιμοποιήσετε άλλες επιλογές. <ul style="list-style-type: none">: Στέγνωμα χρωμάτων για διακοπή ανάμιξης.: Εξαγωγή του χρώματος από το επιλεγμένο σημείο.: Διαγραφή της επιλεγμένης περιοχής.
4 Επιλογή	Επιλέξτε την περιοχή που θέλετε να αποτυπώσετε, να στείλετε σε email ή να εκτυπώσετε.
5 Αναίρεση Επανάληψη	Αναίρεση ή επανάληψη της τελευταίας ενέργειας. <ul style="list-style-type: none">Εάν εντοπιστεί οποιαδήποτε ενέργεια επεξεργασίας σελίδας, όπως προσθήκη, διαγραφή ή μετακίνηση σελίδας, πραγματοποιείται επαναφορά των . <p> Οι ενέργειες μπορούν να εκτελεστούν έως 5 φορές για κάθε άτομο.</p>
6 Μενού	Πατήστε για να δείτε περισσότερες επιλογές που είναι διαθέσιμες στο μενού.
7	Κλείστε την τρέχουσα συλλογή και δημιουργήστε μια νέα συλλογή.

Οι αλλαγές πάχους εφαρμόζονται αμέσως, ανάλογα με την περιοχή που αγγίζει την οθόνη. (5,0 cm το μέγιστο)



Συνιστάται η χρήση πινέλου.

Η δυνατότητα **ΛΕΙΤΟΥΡΓΙΑ ΠΙΝΕΛΟΥ** υποστηρίζει αφή ενός σημείου.

Το προϊόν μπορεί να διακρίνει 2.048 επίπεδα πάχους στη **ΛΕΙΤΟΥΡΓΙΑ ΠΙΝΕΛΟΥ**.

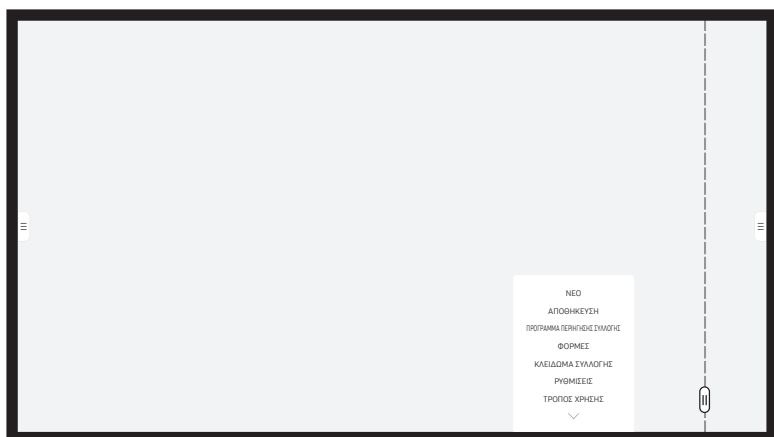
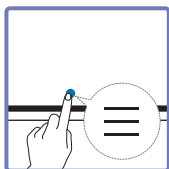
Μενού



Κουμπιά	Περιγραφή
ΝΕΟ	Δημιουργία νέας συλλογής.
ΑΠΟΘΗΚΕΥΣΗ	Αποθήκευση της τρέχουσας συλλογής.
ΠΡΟΓΡΑΜΜΑ ΠΕΡΙΗΓΗΣΗΣ ΣΥΛΛΟΓΗΣ	Άνοιγμα, διαγραφή ή εξαγωγή των αποθηκευμένων συλλογών.
ΦΟΡΜΕΣ	Αλλαγή της μορφής φόντου.  Αυτό το μενού είναι ορατό μόνο στη ΛΕΙΤΟΥΡΓΙΑ ΠΕΝΑΣ .
ΚΛΕΙΔΩΜΑ ΣΥΛΛΟΓΗΣ / ΞΕΚΛΕΙΔΩΜΑ	<ul style="list-style-type: none">• ΚΛΕΙΔΩΜΑ ΣΥΛΛΟΓΗΣ: Εισαγωγή εξαψήφιου κωδικού πρόσβασης για κλείδωμα της τρέχουσας συλλογής.• ΞΕΚΛΕΙΔΩΜΑ: Για να ξεκλειδώσετε μια κλειδωμένη συλλογή, πατήστε τον εξαψήφιο κωδικό πρόσβασης που ορίσατε όταν κλειδώσατε τη συλλογή.  Μόλις ξεκλειδωθεί, η τρέχουσα συλλογή παραμένει ξεκλειδωμένη μέχρι να κλειδωθεί ξανά.
ΡΥΘΜΙΣΕΙΣ	Μπορείτε να δείτε το μενού διαμόρφωσης.
ΤΡΟΠΟΣ ΧΡΗΣΗΣ	Μπορείτε να δείτε τον Τρόπο χρήσης.

Πρόγραμμα περιήγησης συλλογής

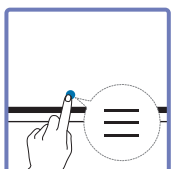

→ **ΠΡΟΓΡΑΜΜΑ ΠΕΡΙΗΓΗΣΗΣ ΣΥΛΛΟΓΗΣ**

Άνοιγμα, περιήγηση και διαχείριση των συλλογών μέσω της λειτουργίας Πρόγραμμα περιήγησης συλλογής.

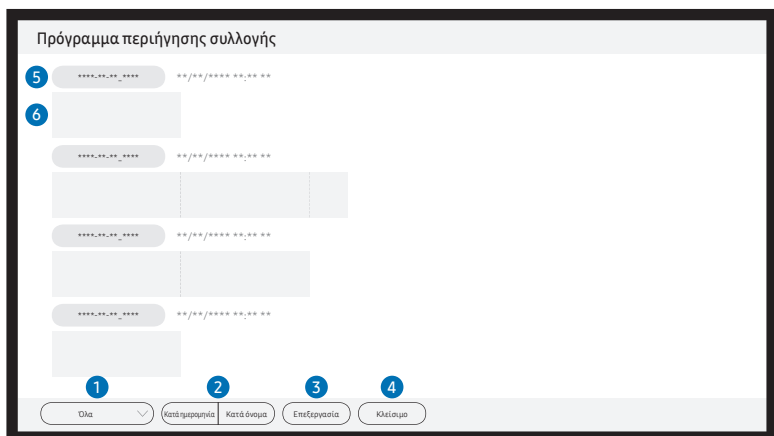

Μέρη	Περιγραφή
1 Όλα	Μπορείτε να βλέπετε τη λίστα ανάλογα με τη λειτουργία που θέλετε. <ul style="list-style-type: none"> Όλα / Λειτουργία πέννας / Λειτουργία πινέλου
2 Κατά ημερομηνία ↔ Κατά όνομα	Ορίστε τη σειρά ταξινόμησης των αρχείων. <ul style="list-style-type: none"> Κατά ημερομηνία: Οι συλλογές ταξινομούνται βάσει της πιο πρόσφατης ημερομηνίας. Αυτή είναι η προεπιλεγμένη επιλογή ταξινόμησης. Κατά όνομα: Οι συλλογές ταξινομούνται βάσει του ονόματος συλλογής.
3 Επεξεργασία	Επιλέξτε πολλές συλλογές για εξαγωγή ή διαγραφή.
4 Κλείσιμο	Κλείσιμο της λειτουργίας Πρόγραμμα περιήγησης συλλογής.
5 Όνομα αρχείου	Μετονομάστε το αρχείο.
6 Συλλογές	Περιηγηθείτε και ανοίξτε τη συλλογή που θέλετε.

✎ Για να ανοίξετε μια κλειδωμένη συλλογή (🔒), πατήστε τον εξαψήφιο κωδικό πρόσβασης.

Διαγραφή / Εξαγωγή συλλογών

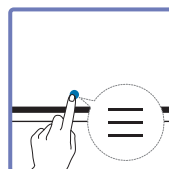

→ **ΠΡΟΓΡΑΜΜΑ ΠΕΡΙΗΓΗΣΗΣ ΣΥΛΛΟΓΗΣ** → **Επεξεργασία**

Μπορείτε να επιλέξετε πολλές συλλογές για εξαγωγή ή διαγραφή.

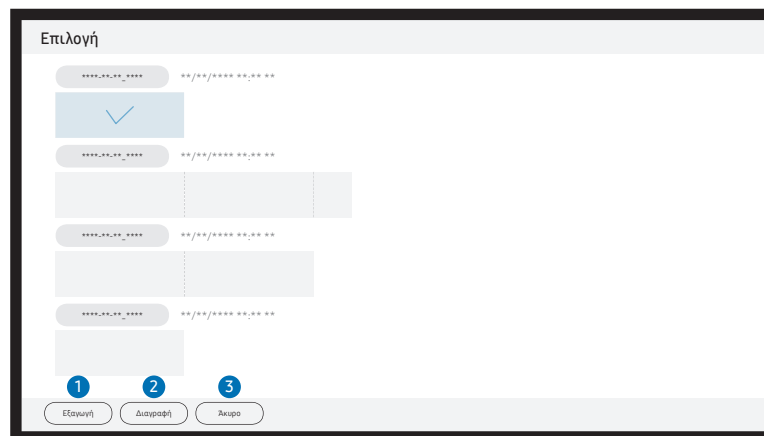

Μέρη	Περιγραφή
1 Εξαγωγή	Κοινή χρήση των επιλεγμένων συλλογών με όποιον τρόπο θέλετε. Email (@) / USB (📁) / Μονάδα δικτύου (🌐)
2 Διαγραφή	Διαγραφή των επιλεγμένων συλλογών.
3 Άκυρο	Κατάργηση επιλογής της συλλογής.

Προβολή σελίδας

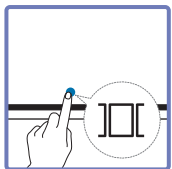

Μπορείτε να μετακινήσετε ή να επεξεργαστείτε τις συλλογές για κάθε σελίδα.

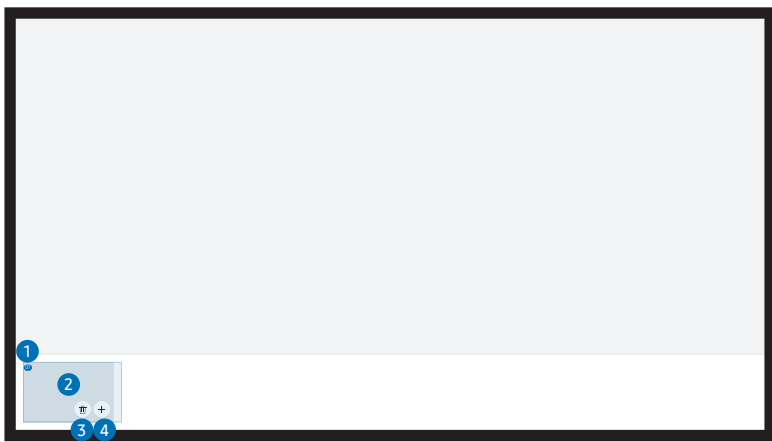

Η εικόνα που εμφανίζεται ενδέχεται να διαφέρει, ανάλογα με το μοντέλο.

Αυτό το μενού είναι ορατό μόνο στη **ΛΕΙΤΟΥΡΓΙΑ ΠΕΝΑΣ**.

Μέρη	Περιγραφή
1 Αριθμός σελίδας	Εμφάνιση του αριθμού σελίδας.
2 Εστίαση	Εμφάνιση της σελίδας που βλέπετε τη δεδομένη στιγμή. <ul style="list-style-type: none">Όταν πατάτε σε μια σελίδα, η εστίαση μετατοπίζεται σε αυτή.
3	Διαγραφή της εστιασμένης σελίδας.
4	Προσθήκη νέας σελίδας. Μπορείτε να δημιουργήσετε έως 20 σελίδες ανά συλλογή.

Ενεργοποίηση/απενεργοποίηση σημείωσης

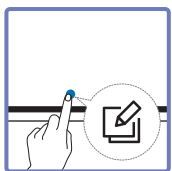

Προσθέστε ένα επίπεδο επάνω από την οθόνη, για να γράψετε ή να σχεδιάσετε σε αυτό. Αυτή η λειτουργία μπορεί να είναι χρήσιμη για την προσθήκη σημείωσης σε περιεχόμενο από μια εξωτερική πηγή.



 Αυτό το μενού είναι ορατό μόνο στη **ΛΕΙΤΟΥΡΓΙΑ ΠΕΝΑΣ**.

Μέρη	Περιγραφή
1 Έλεγχος	Μπορείτε να ελέγξετε το περιεχόμενο κάτω από το επίπεδο σημειώσεων.
2 Γραφή	Γράψτε ή σχεδιάστε στο επίπεδο σημειώσεων, χωρίς να επηρεάσετε το περιεχόμενο από κάτω.
3 Αποθήκευση	Μπορείτε να αποθηκεύσετε τη σημείωση ως αποτυπωμένη εικόνα.
4 Κλείσιμο	Μπορείτε να κλείσετε τη σημείωση.

Χρήση των εργαλείων επιλογής

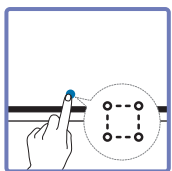

Επιλέξτε την περιοχή που θέλετε να επεξεργαστείτε, να αποτυπώσετε, να στείλετε σε email, να εκτυπώσετε ή να αναζητήσετε. Χρησιμοποιήστε το για να μετακινήσετε ή να περιστρέψετε την επιλογή σας ή να αλλάξετε το μέγεθός της.

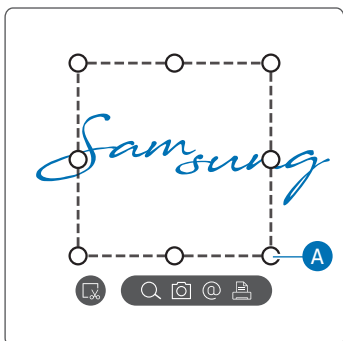

Αναζήτηση / Αποτύπωση / Email / Εκτύπωση

- 1 Πατήστε στο μενού εργαλείων. Εμφανίζεται στην οθόνη ένα πλαίσιο επιλογής.
 Σύρετε το σημείο **A** του πλαισίου επιλογής για να προσαρμόσετε το μέγεθος.
- 2 Επιλέξτε την περιοχή και μία από τις επιλογές / / / .
- Το προϊόν πρέπει να είναι συνδεδεμένο σε δίκτυο για να χρησιμοποιήσετε τη λειτουργία **Αναζήτ.**, **Email** ή **Εκτύπωση**.
- Η λειτουργία **Αναζήτ.** είναι διαθέσιμη μόνο για χειρόγραφο κείμενο.

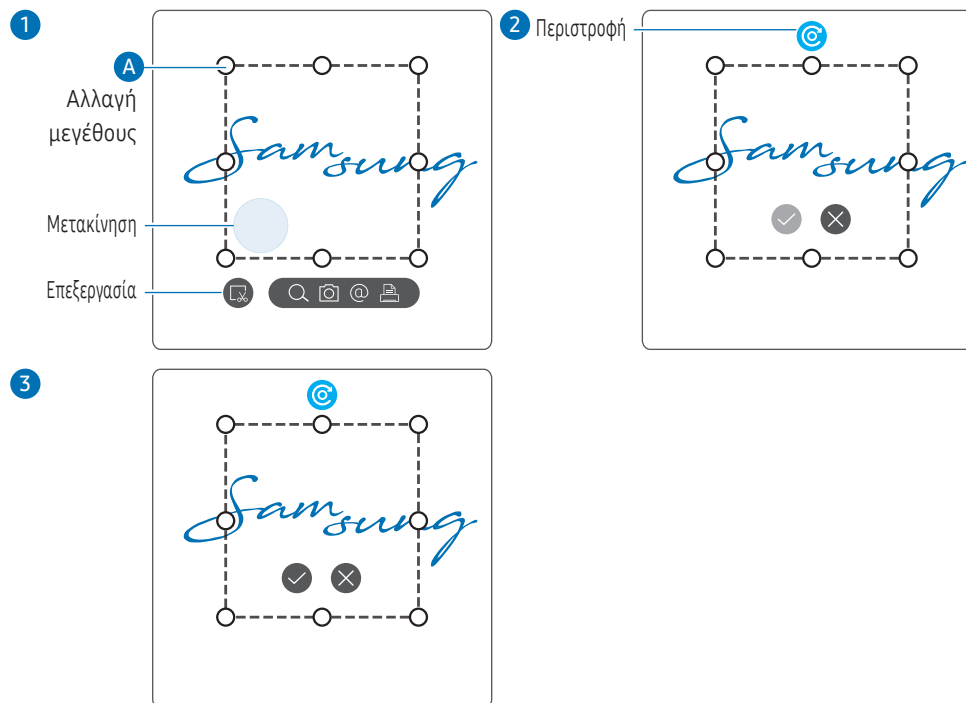

Επεξεργασία του επιλεγμένου περιεχομένου

- Η λειτουργία επεξεργασίας είναι διαθέσιμη μόνο στη **ΛΕΙΤΟΥΡΓΙΑ ΠΕΝΑΣ**.
- 1 Πατήστε στο μενού εργαλείων. Εμφανίζεται στην οθόνη ένα πλαίσιο επιλογής.
 Σύρετε το σημείο **A** του πλαισίου επιλογής για να προσαρμόσετε το μέγεθος.
 - 2 Πατήστε για να ενεργοποιήσετε την επεξεργασία για την επιλεγμένη περιοχή.
 - 3 Μετακινήστε, περιστρέψτε ή αλλάξτε το μέγεθος της επιλεγμένης περιοχής και πατήστε .
 - Πατήστε για να ματαιώσετε τις αλλαγές.

Κεφάλαιο 04





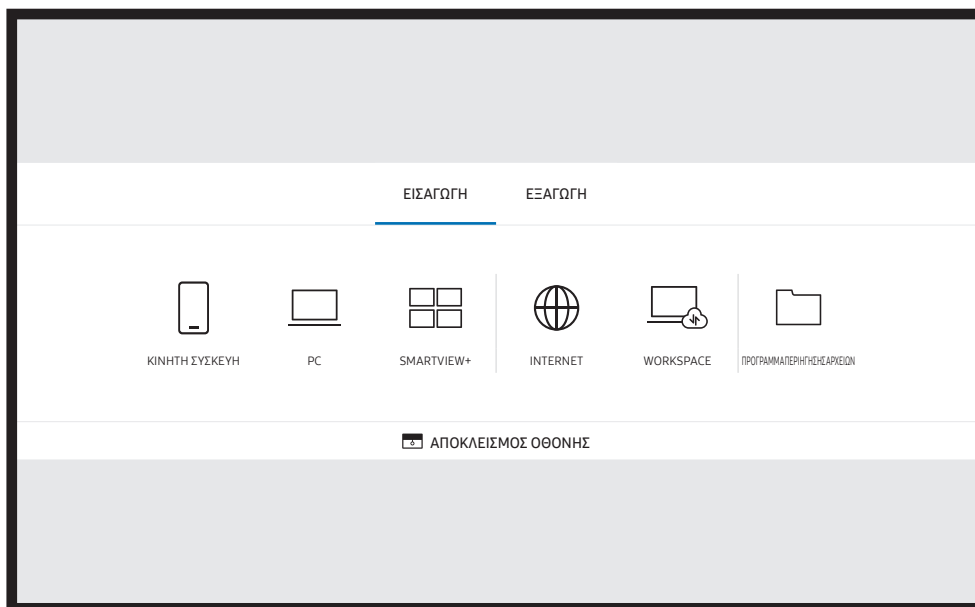

ΕΙΣΑΓΩΓΗ





Μπορείτε να προβάλετε την οθόνη μιας κινητής συσκευής ή ενός υπολογιστή που έχετε συνδέσει στο προϊόν, ή να πραγματοποιήσετε εισαγωγή δεδομένων (π.χ. εικόνες) από μια συνδεδεμένη μονάδα USB ή μονάδα δικτύου.

- Πατήστε  στην αριστερή ή στη δεξιά πλευρά της οθόνης για να ανοίξετε το παράθυρο **ΕΙΣΑΓΩΓΗ/ΕΞΑΓΩΓΗ**. Στη συνέχεια, πατήστε **ΕΙΣΑΓΩΓΗ** για να επιλέξετε την επιθυμητή συσκευή.



-  **ΑΠΟΚΛΕΙΣΜΟΣ ΟΘΟΝΗΣ**: Μπορείτε να αποκρύψετε την οθόνη του Flip για λίγο με τη λειτουργία **ΑΠΟΚΛΕΙΣΜΟΣ ΟΘΟΝΗΣ**. Για επιστροφή στην προηγούμενη οθόνη, πατήστε το κουμπί **Λειτουργίας**.

Εικονίδια	Περιγραφή
	Προβάλλει την οθόνη μιας κινητής συσκευής μέσω της λειτουργίας Smart View ή Screen Mirroring .
	Προβάλλει την οθόνη του υπολογιστή σας μέσω σύνδεσης HDMI, DisplayPort, USB-C, OPS ή Wireless Display .  Το OPS είναι διαθέσιμο μόνο για τα μοντέλα WM75B/WM85B.
	Μπορείτε να προβάλετε την οθόνη σε κοινή χρήση με υπολογιστή, κινητή συσκευή ή tablet.
	Συνδεθείτε στο δίκτυο για να αποκτήσετε πρόσβαση στο Internet από το προϊόν, όπως θα κάνατε από υπολογιστή.
	Με αυτήν τη λειτουργία μπορείτε να αποκτήσετε πρόσβαση στο απομακρυσμένο PC και τους πόρους εργασίας σας.
	Μπορείτε να βλέπετε όλο το περιεχόμενο (σε αυτή τη συσκευή ή σε συνδεδεμένη μονάδα αποθήκευσης USB ή μονάδα δικτύου) ή να κάνετε λήψη των αρχείων από το Internet.

-  Η εγγενής μορφή FLIP (.iwb) αναφέρεται σε αρχεία που αποθηκεύονται απευθείας από τη συσκευή και υποστηρίζεται μόνο από συσκευές FLIP.
-  Υποστηριζόμενες μορφές αρχείων βίντεο: avi, mkv, asf, wmv, .mp4, mov, 3gp, vro, mpg, mpeg, ts, tp, trp, flv, vob, svi, m2ts, mts, .webm, .rmvb
-  Υποστηριζόμενες μορφές αρχείων εικόνας: JPG, BMP, PNG, MPO
-  Υποστηριζόμενες μορφές αρχείων εγγράφων: DOC, PPT, PDF, XLS

Σύνδεση με κινητή συσκευή

☰ → ΕΙΣΑΓΩΓΗ → ΚΙΝΗΤΗ ΣΥΣΚΕΥΗ

Σύνδεση μέσω Smart View ή Screen Mirroring

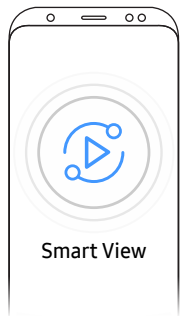

- 1 Σύρετε προς τα κάτω την επάνω γραμμή στην οθόνη της κινητής συσκευής για να εκκινήσετε τη λειτουργία Smart View ή Screen Mirroring.
 - 2 Επιλέξτε αυτό το προϊόν από τη λίστα συσκευών που εμφανίζεται στην οθόνη.
 - Το αρχικό όνομα της συσκευής είναι **[Κατηγορία] Interactive Signage Flip**.
- ✎ Μπορείτε να χειριστείτε την κινητή συσκευή από την οθόνη του προϊόντος.
- ✎ Το περιεχόμενο HDCP (High-bandwidth Digital Content Protection) δεν εμφανίζεται στην οθόνη αν η λειτουργία **Αποτύπωση PIP** έχει ρυθμιστεί σε **Ενεργ.**

Σύνδεση με υπολογιστή

☰ → ΕΙΣΑΓΩΓΗ → PC

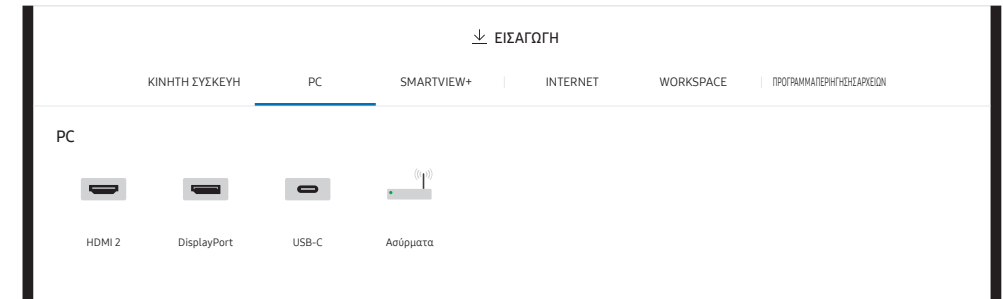

Σύνδεση μέσω καλωδίου

✎ Τα εξαρτήματα σύνδεσης ενδέχεται να διαφέρουν, ανάλογα με το μοντέλο.

1 Συνδέστε το προϊόν με τον υπολογιστή μέσω καλωδίου HDMI, DP ή USB-C.

✎ Το περιεχόμενο HDCP δεν εμφανίζεται στην οθόνη αν η λειτουργία **Αποτύπωση PIP** έχει ρυθμιστεί σε **Ενεργ.**

✎ Όταν η οθόνη είναι μαύρη, απενεργοποιήστε τη λειτουργία **Αποτύπωση PIP**, επειδή ορισμένες κάρτες γραφικών υποστηρίζουν αυτόματα τη δυνατότητα HDCP.

✎ Χρησιμοποιήστε ένα καλώδιο USB-C με μήκος μικρότερο από 1 μέτρο.

✎ Η φόρτιση με καλώδιο USB-C είναι διαθέσιμη μόνο όταν το προϊόν είναι ενεργοποιημένο.

HDMI



DP



<WM55B/WM65B>

✎ Πρέπει να χρησιμοποιήσετε ένα καλώδιο USB-C που υποστηρίζει μετάδοση βίντεο. Χρησιμοποιήστε ένα καλώδιο που υποστηρίζει DP ALT Mode (Μετάδοση βίντεο).

✎ Υποστηρίζεται επίσης φόρτιση έως 15 W (5 V/μέγ. 3 A). Η φόρτιση με καλώδιο USB-C είναι διαθέσιμη μόνο όταν το προϊόν είναι ενεργοποιημένο.



<WM75B/WM85B>

✎ Πρέπει να χρησιμοποιήσετε ένα καλώδιο USB-C που υποστηρίζει μετάδοση βίντεο και τη λειτουργία φόρτισης. Χρησιμοποιήστε ένα καλώδιο που υποστηρίζει DP ALT Mode (μετάδοση βίντεο) και Power Delivery (ισχύς 65 W ή υψηλότερη).

✎ Η φόρτιση με καλώδιο USB-C είναι διαθέσιμη μόνο όταν το προϊόν είναι ενεργοποιημένο.

⚡ (65W)



2 Επιλέξτε → ΕΙΣΑΓΩΓΗ → PC → HDMI / DisplayPort / USB-C στην οθόνη.

3 Για να χειριστείτε τον υπολογιστή από την οθόνη του προϊόντος, συνδέστε το παρεχόμενο καλώδιο USB στη θύρα TOUCH του προϊόντος.

✎ Αν χρησιμοποιείται σε διαμόρφωση πολλών οθονών, βεβαιωθείτε ότι έχετε διαμορφώσει το FLIP ως κύρια οθόνη.

✎ Αυτό το βήμα δεν ισχύει αν χρησιμοποιείτε καλώδιο USB-C.

✎ Εάν χρησιμοποιείτε Mac OS, πρέπει να εγκαταστήσετε το πρόγραμμα οδήγησης UPDD για έλεγχο του υπολογιστή σας. Μπορείτε να κάνετε λήψη του προγράμματος οδήγησης UPDD από την ηλεκτρονική διεύθυνση <https://displaysolutions.samsung.com/support/resources/product-support>.

Εάν χρησιμοποιείτε MAC με λειτουργικό σύστημα macOS 11 (Big Sur) και μεταγενέστερο, μεταβείτε στο παράθυρο Προτιμήσεις συστήματος, κάντε κλικ στην επιλογή Ασφάλεια και απόρρητο, έπειτα επιλέξτε App Store και αναγνωρισμένους προγραμματιστές από την ενότητα Να επιτρέπονται οι εφαρμογές που έχουν ληφθεί από.

TOUCH 



Σύνδεση μέσω OPS (πωλείται ξεχωριστά)

 Το OPS είναι διαθέσιμο μόνο για τα μοντέλα WM75B/WM85B.

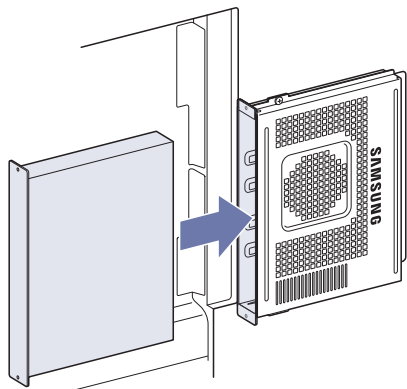





Η οθόνη αφής ενδέχεται να μην λειτουργεί σωστά κατά τη διάρκεια των αρχικών ρυθμίσεων των **Windows** για το OPS. Συνδέστε ένα ποντίκι και ένα πληκτρολόγιο στο OPS για να τα χρησιμοποιείτε κατά τη διάρκεια των αρχικών ρυθμίσεων.

 Απενεργοποιήστε το Flip προτού συνδέσετε το OPS.

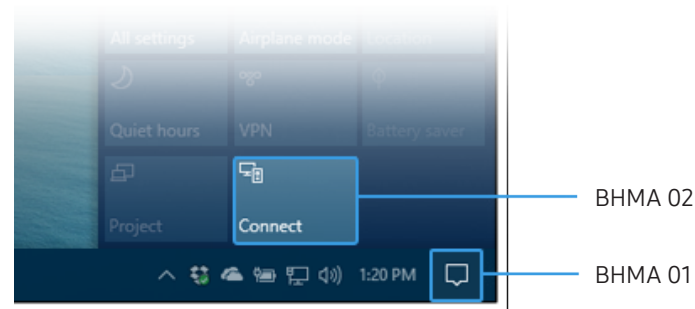
Σύνδεση μέσω της λειτουργίας Wireless Display

 Αυτή η λειτουργία είναι διαθέσιμη μόνο για έναν φορητό υπολογιστή που υποστηρίζει τη λειτουργία Wireless Display.



- 1 Επιλέξτε **Κέντρο ενεργειών** ή **Συσκευές** στην περιοχή ειδοποιήσεων της γραμμής εργασιών του φορητού υπολογιστή.
 - 2 Κάντε κλικ στο **Σύνδεση** ή **Προβολή** και επιλέξτε τη συσκευή **[Κατηγορία] Interactive Signage Flip** για να ολοκληρωθεί η σύνδεση.
-  Η διαδικασία σύνδεσης ενδέχεται να διαφέρει, ανάλογα με τον φορητό υπολογιστή.
 -  Αφού ολοκληρωθεί η σύνδεση μέσω **Wireless Display**, μπορείτε να χειρίζεστε την οθόνη του φορητού υπολογιστή από την οθόνη του προϊόντος.
 -  Αυτή η λειτουργία υποστηρίζεται μόνο από τα **Windows 8.1** και **10**.

Σύνδεση στο Internet

 → ΕΙΣΑΓΩΓΗ → INTERNET

Συνδεθείτε στο δίκτυο για να αποκτήσετε πρόσβαση στο Internet από το προϊόν, όπως θα κάνατε από υπολογιστή.

Αποτυπώστε, επανατοποθετήστε ή δείτε το παράθυρο του προγράμματος περιήγησης σε προβολή πλήρους οθόνης.

 Μια συγκεκριμένη σελίδα μπορεί να μην εμφανίζεται ή να μη λειτουργεί λόγω προβλημάτων συμβατότητας.

Διαβάστε προτού χρησιμοποιήσετε τη λειτουργία INTERNET

Διαβάστε αυτές τις πληροφορίες προτού χρησιμοποιήσετε τη λειτουργία **INTERNET**.

- Υποστηρίζεται η λήψη και η αποστολή αρχείων.
- Η λειτουργία **INTERNET** ενδέχεται να μην έχει τη δυνατότητα να προσπελάζει ορισμένες διαδικτυακές τοποθεσίες, συμπεριλαμβανομένων εκείνων που τις διαχειρίζονται ορισμένες εταιρείες.
- Το Flip δεν υποστηρίζει την αναπαραγωγή βίντεο μορφής Flash.
- Δεν υποστηρίζονται εφαρμογές ηλεκτρονικού εμπορίου για διαδικτυακές αγορές.
- Δεν υποστηρίζεται ActiveX.
- Υποστηρίζεται μόνο ένας περιορισμένος αριθμός γραμματοσειρών. Ορισμένα σύμβολα και χαρακτήρες ενδέχεται να μην εμφανίζονται σωστά.
- Η απόκριση σε εντολές τηλεχειριστηρίου και η αντίστοιχη ένδειξη οθόνης ενδέχεται να καθυστερήσουν ενώ φορτώνεται μια ιστοσελίδα.
- Η φόρτωση μιας ιστοσελίδας ενδέχεται να καθυστερήσει ή να ματαιωθεί τελείως, ανάλογα με την κατάσταση των συστημάτων που συμμετέχουν.
- Δεν υποστηρίζονται οι λειτουργίες αντιγραφής και επικόλλησης.
- Όταν συνθέτετε ένα email ή ένα απλό μήνυμα, ενδέχεται να μην είναι διαθέσιμες ορισμένες λειτουργίες, όπως το μέγεθος γραμματοσειράς και η επιλογή χρώματος.
- Υπάρχει ένα όριο στον αριθμό των σελιδοδεικτών και το μέγεθος του αρχείου καταγραφής που μπορεί να αποθηκευτεί.

- Ο αριθμός των παραθύρων που μπορούν να ανοιχτούν ταυτόχρονα είναι περιορισμένος.
- Η ταχύτητα περιήγησης στο Web θα διαφέρει, ανάλογα με το περιβάλλον δικτύου.
- Το ιστορικό περιήγησης αποθηκεύεται από νεότερο προς παλαιότερο, με τις παλαιότερες καταχωρίσεις να αντικαθίστανται πρώτες.
- Ανάλογα με τους τύπους codec βίντεο/ήχου που υποστηρίζονται, ενδέχεται να μην είναι δυνατή η αναπαραγωγή ορισμένων αρχείων βίντεο και ήχου HTML5.
- Το σήμα πηγών βίντεο από παρόχους υπηρεσιών ροής που είναι βελτιστοποιημένες για υπολογιστές ενδέχεται να μην αναπαράγεται σωστά στο αποκλειστικό μας πρόγραμμα περιήγησης στο **INTERNET**.

Σύνδεση στο WORKSPACE

☰ → ΕΙΣΑΓΩΓΗ → WORKSPACE

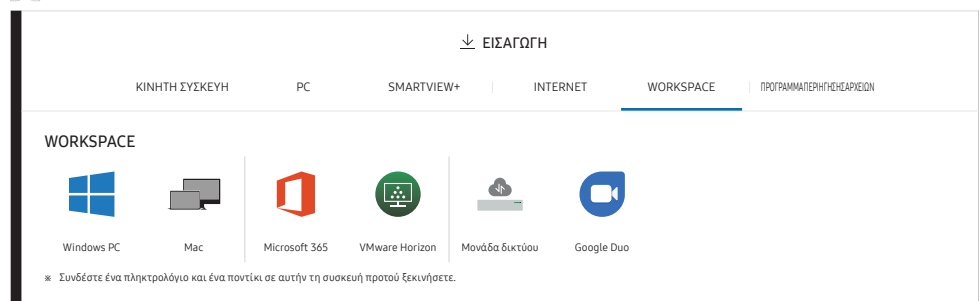

Με αυτήν τη λειτουργία μπορείτε να αποκτήσετε πρόσβαση στο απομακρυσμένο PC και τους πόρους εργασίας σας.

• Windows PC

- **Απομακρυσμένο PC:** Αυτή η λειτουργία σας επιτρέπει να συνδέσετε το προϊόν με απομακρυσμένο υπολογιστή ή διακομιστή cloud.

✎ Υποστηρίζονται μόνο υπολογιστές ή διακομιστές cloud με λειτουργικό σύστημα macOS/Windows 7 Pro ή μεταγενέστερο.

• Mac

- **Απομακρυσμένη είσοδος:** Συνδεθείτε σε συσκευή Mac μέσω της λειτουργίας Απομακρυσμένη είσοδος.

• Microsoft 365:

Παρέχει πρόσβαση στις δυνατότητες **Microsoft 365** της Microsoft.

• VMware Horizon:

Οι εταιρικοί πελάτες με υποδομή VMware μπορούν να προσπελάσουν το **VMware Horizon**.

• Μονάδα δικτύου:

Συνδέστε τη μονάδα δικτύου για μεταφορά αρχείων.

✎ Μπορείτε να καταχωρίσετε μια μονάδα δικτύου όταν υπάρχει συνδεδεμένο δίκτυο. Για πληροφορίες σχετικά με τον τρόπο σύνδεσης σε ένα δίκτυο, ανατρέξτε στην ενότητα «**Σύνδεση σε δίκτυο**».

✎ Μπορείτε να καταχωρίσετε έναν λογαριασμό μονάδας δικτύου στο ☰ **Μενού** → **ΡΥΘΜΙΣΕΙΣ** → **Σύνδεση** → **Ρυθμίσεις για προχωρημένους** → **Μονάδα δικτύου** → **Προσθήκη λογαριασμού**.

Για να καταχωρίσετε έναν λογαριασμό μονάδας δικτύου, πρέπει να εισάγετε τα στοιχεία **Διεύθυνση**, **Όνομα χρήστη** και **Κωδικός πρόσβ.**

Για να καταχωρίσετε τον λογαριασμό μονάδας δικτύου σας, ανατρέξτε στην ενότητα «**Προσθήκη λογαριασμού**» για την επιλογή **Μονάδα δικτύου**.

✎ Πραγματοποιήστε εισαγωγή βίντεο, εικόνων, εγγενών αρχείων FLIP (.iwb) ή αρχείων εγγράφων.

- **Google Duo:** Μπορείτε να χρησιμοποιήσετε αυτή την εφαρμογή για να αρχίσετε μια βιντεοκλήση με έως και 32 συμμετέχοντες.

✎ Απαιτείται σύνδεση κάμερας για χρήση αυτής της εφαρμογής.

Εισαγωγή από συσκευή USB

☰ → ΕΙΣΑΓΩΓΗ → ΠΡΟΓΡΑΜΜΑ ΠΕΡΙΗΓΗΣΗΣ ΑΡΧΕΙΩΝ

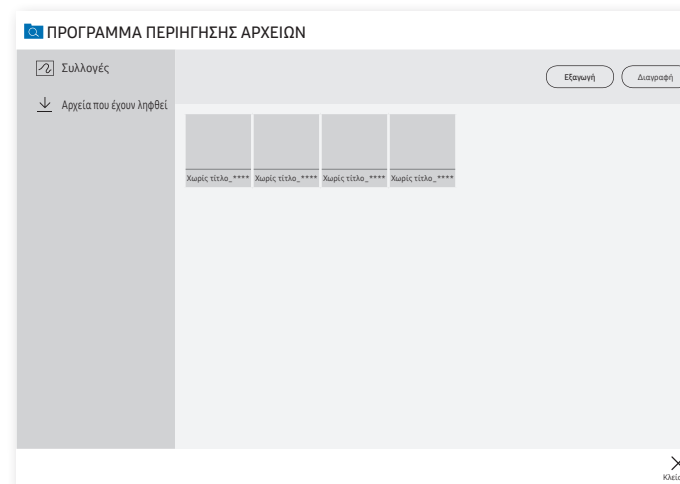

✎ Τα περιεχόμενα που εμφανίζονται στην οθόνη του προϊόντος ενδέχεται να διαφέρουν από την παραπάνω εικόνα.

Συνδέστε έναν εξωτερικό σκληρό δίσκο ή μια συσκευή αποθήκευσης USB.

✎ Πραγματοποιήστε εισαγωγή βίντεο, εικόνων, εγγενών αρχείων FLIP (.iwb) ή αρχείων εγγράφων.

Παράθυρο πηγής

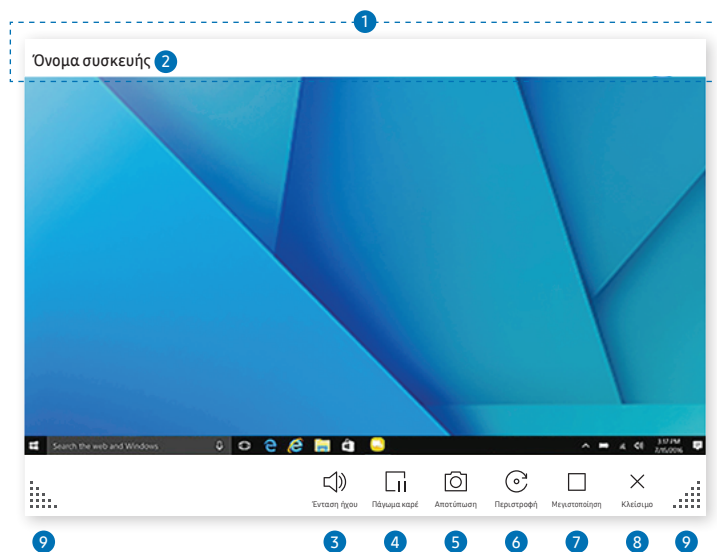

Οι διαθέσιμες λειτουργίες ενδέχεται να διαφέρουν, ανάλογα με τη ρύθμιση PIP.

Όταν συνδέετε έναν υπολογιστή ή μια κινητή συσκευή στο προϊόν, εμφανίζεται το παράθυρο πηγής.

Μέρη	Περιγραφή
1	Γραμμή τίτλου Μπορείτε να σύρετε τη γραμμή τίτλου για να μετακινήσετε το παράθυρο πηγής στην επιθυμητή θέση.
2	Όνομα συσκευής / Θύρα πηγής Εμφάνιση του ονόματος της συνδεδεμένης συσκευής ή της θύρας πηγής.
3	Ένταση ήχου Προσαρμογή της έντασης του ήχου.
4	Πάγωμα καρτέ Παύση της εμφάνισης οθόνης εισαγωγής. Αυτό το χαρακτηριστικό δεν είναι διαθέσιμο όταν συνδέεστε στο προϊόν μέσω SMARTVIEW ή KOINH ΧΡΗΣΗ ΟΘΟΝΗΣ .
5	Αποτύπωση Αποτύπωση του παραθύρου πηγής. Αυτή η δυνατότητα δεν είναι διαθέσιμη όταν η λειτουργία Αποτύπωση PIP έχει ρυθμιστεί σε Απεν..
6	Περιστροφή Περιστροφή του παραθύρου πηγής. Αυτή η λειτουργία υποστηρίζεται μόνο σε έκδοση Android 8.0 Oreo ή μεταγενέστερη των κινητών συσκευών Samsung.
7	Μεγιστοποίηση Μπορείτε να προβάλετε την πηγή εισόδου σε πλήρη οθόνη.
8	Κλείσιμο Κλείσιμο της οθόνης προβολής.
9	Προσαρμογή μεγέθους του παραθύρου πηγής.

Προβολή εγγράφων

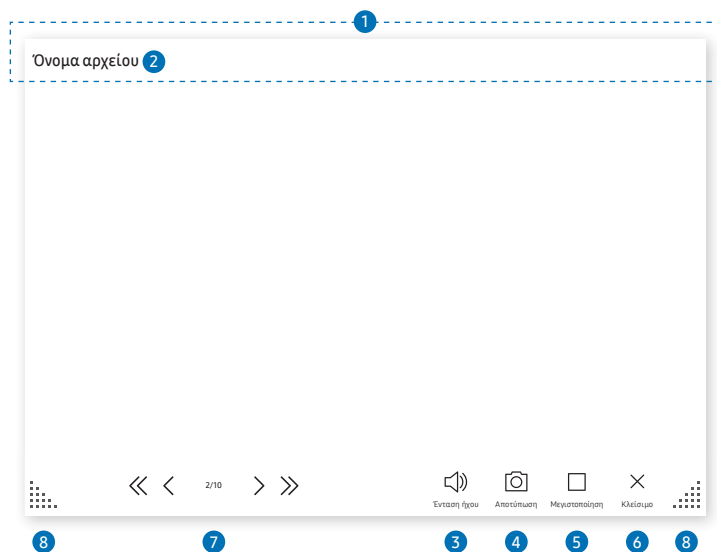

Προβάλλει το αρχείο εγγράφου που επιλέγετε για εισαγωγή από το **Πρόγραμμα περιήγησης αρχείων** ή μια μονάδα δικτύου.

Υποστηριζόμενες μορφές αρχείων εγγράφων: DOC, PPT, PDF, XLS

Μέρη	Περιγραφή
1	Γραμμή τίτλου Μπορείτε να σύρετε τη γραμμή τίτλου για να μετακινήσετε την οθόνη προβολής στην επιθυμητή θέση.
2	Όνομα αρχείου Όνομα του αρχείου που προβάλλεται τη συγκεκριμένη στιγμή.
3	Ένταση ήχου Προσαρμογή της έντασης του ήχου.
4	Αποτύπωση Αποτύπωση της οθόνης προβολής εγγράφων. Αυτή η δυνατότητα δεν είναι διαθέσιμη όταν η λειτουργία Αποτύπωση PIP έχει ρυθμιστεί σε Απεν..
5	<input type="checkbox"/> Μεγιστοποίηση Μπορείτε να προβάλετε το έγγραφο σε πλήρη οθόνη.
6	Κλείσιμο Κλείσιμο της οθόνης προβολής.
7	«<>>» Πατήστε «<</>/>>» για να μετακινηθείτε ανάμεσα στις σελίδες.
8	 Προσαρμογή του μεγέθους της οθόνης προβολής.

Οι διαθέσιμες λειτουργίες ενδέχεται να διαφέρουν, ανάλογα με τη ρύθμιση PIP.

Προβολή εικόνων

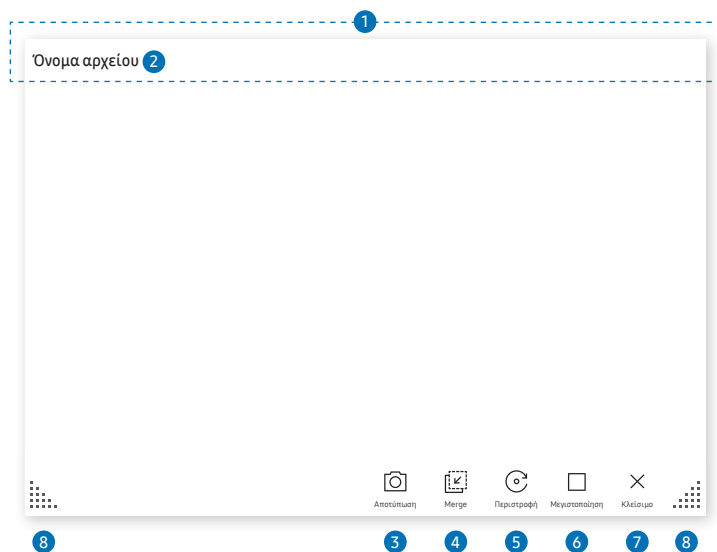

Επιλέξτε το αρχείο για εισαγωγή από το **Πρόγραμμα περιήγησης αρχείων** ή μια μονάδα δικτύου.

Μέρη	Περιγραφή
1	Γραμμή τίτλου Μπορείτε να σύρετε τη γραμμή τίτλου για να μετακινήσετε την οθόνη προβολής στην επιθυμητή θέση.
2	Όνομα αρχείου Όνομα του αρχείου που προβάλλεται τη συγκεκριμένη στιγμή.
3	Αποτύπωση Αποτύπωση της οθόνης προβολής εικόνων.
4	Συγχώνευσηεικόνας Πατήστε για να επικολλήσετε την εικόνα στη συλλογή.
5	Περιστροφή Περιστροφή της εικόνας.
6	Μεγιστοποίηση Μπορείτε να προβάλετε την εικόνα σε πλήρη οθόνη.
7	Κλείσιμο Κλείσιμο της οθόνης προβολής.
8	 Προσαρμογή του μεγέθους της οθόνης προβολής.

Οι διαθέσιμες λειτουργίες ενδέχεται να διαφέρουν, ανάλογα με τη ρύθμιση PIP.

Προβολή βίντεο

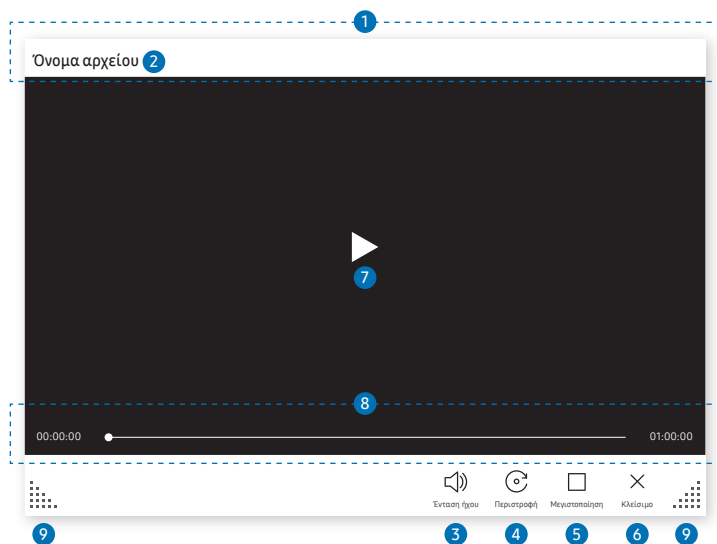

Οι διαθέσιμες λειτουργίες ενδέχεται να διαφέρουν, ανάλογα με τη ρύθμιση PIP.

Επιλέξτε το αρχείο βίντεο για εισαγωγή από το **Πρόγραμμα περιήγησης αρχείων** ή μια συσκευή δικτύου και προβολή.

Υποστηριζόμενες μορφές αρχείων βίντεο: avi, mkv, asf, wmv, .mp4, mov, 3gp, vro, mpg, mpeg, ts, tp, trp, flv, vob, svi, m2ts, mts, .webm, .rmvb

Μέρη	Περιγραφή
1	Γραμμή τίτλου Μπορείτε να σύρετε τη γραμμή τίτλου για να μετακινήσετε την οθόνη προβολής στην επιθυμητή θέση.
2	Όνομα αρχείου Όνομα του αρχείου που προβάλλεται τη συγκεκριμένη στιγμή.
3	Ένταση ήχου Προσαρμογή της έντασης του ήχου.
4	Περιστροφή Περιστροφή της οθόνης βίντεο.
5	Μεγιστοποίηση Μπορείτε να προβάλετε το βίντεο σε πλήρη οθόνη.
6	Κλείσιμο Κλείσιμο της οθόνης προβολής.
7	Αναπαραγωγή ή παύση του βίντεο.
8	Ρυθμιστικό αναπαραγωγής και λεπτομέρειες χρόνου Περιήγηση στο βίντεο και προβολή λεπτομερειών χρόνου για το αρχείο.
9	Προσαρμογή του μεγέθους της οθόνης προβολής.

Κεφάλαιο 05





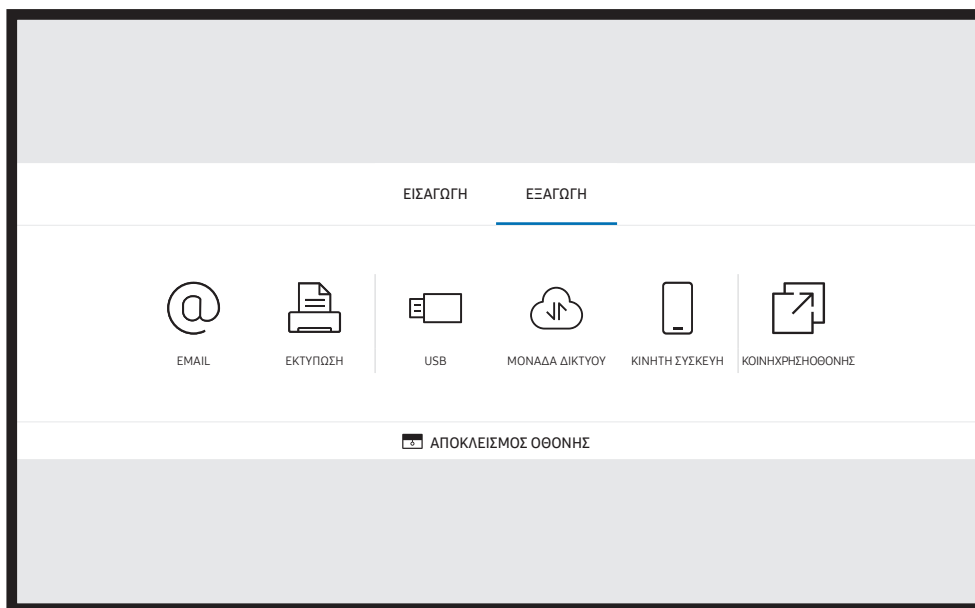

ΕΞΑΓΩΓΗ

Μπορείτε να πραγματοποιήσετε εξαγωγή των συλλογών που έχετε δημιουργήσει με διάφορους τρόπους.

- Πατήστε  στην αριστερή ή στη δεξιά πλευρά της οθόνης για να ανοίξετε το παράθυρο **ΕΙΣΑΓΩΓΗ/ΕΞΑΓΩΓΗ**. Στη συνέχεια, πατήστε **ΕΞΑΓΩΓΗ** για να επιλέξετε το επιθυμητό μενού.



- ✎ **ΑΠΟΚΛΕΙΣΜΟΣ ΘΘΟΝΗΣ:** Μπορείτε να αποκρύψετε την οθόνη του Flip για λίγο με τη λειτουργία **ΑΠΟΚΛΕΙΣΜΟΣ ΘΘΟΝΗΣ**. Για επιστροφή στην προηγούμενη οθόνη, πατήστε το κουμπί **Λειτουργίας**.

Εικονίδια	Περιγραφή
	Αποστολή των συλλογών που έχετε δημιουργήσει μέσω email.
	Εκτύπωση των συλλογών που έχετε δημιουργήσει.
	Εξαγωγή των συλλογών που έχετε δημιουργήσει σε μια συνδεδεμένη συσκευή USB.
	Εξαγωγή των συλλογών που έχετε δημιουργήσει σε μια καταχωρισμένη και συνδεδεμένη μονάδα δικτύου.
	Αποστολή της συλλογής σε κινητή συσκευή.
	Κοινή χρήση της οθόνης σας με επιλεγμένες συσκευές.

Αποστολή email

☰ → ΕΞΑΓΩΓΗ → EMAIL

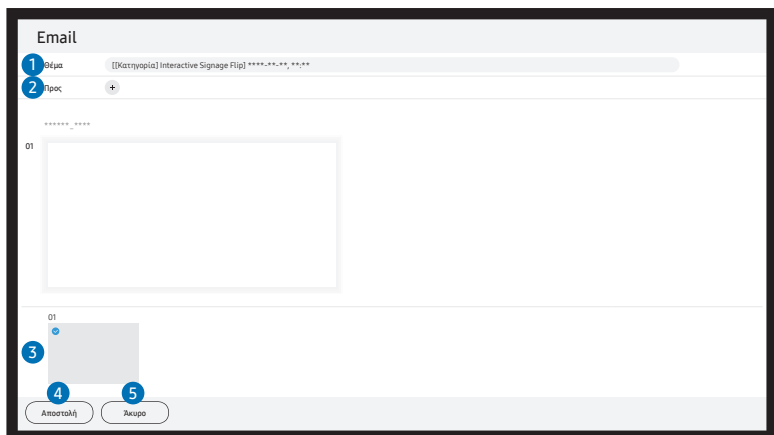

Για να στείλετε τις συλλογές που έχετε δημιουργήσει μέσω email, πρέπει πρώτα να καταχωρίσετε τον λογαριασμό email σας.

- ✎ Μπορείτε να καταχωρίσετε τον λογαριασμό email σας στο ☰ **Μενού** → **ΡΥΘΜΙΣΕΙΣ** → **Σύνδεση** → **Ρυθμίσεις για προχωρημένους** → **Email**.
 - ✎ Εάν ορίσετε την επιλογή **Έλεγχος ταυτότητας αποστολέα** σε **Προσωπικός λογαριασμός** στο ☰ **Μενού** → **ΡΥΘΜΙΣΕΙΣ** → **Σύνδεση** → **Ρυθμίσεις για προχωρημένους** → **Email**, θα πρέπει να επαληθεύετε τον λογαριασμό σας κάθε φορά που στέλνετε ένα email. Δείτε παρακάτω.
 - Μπορείτε να στέλνετε μηνύματα email όταν η επιλογή **Έλεγχος ταυτότητας αποστολέα** έχει οριστεί σε **Προσωπικός λογαριασμός**, εφόσον έχετε λογαριασμό στον συγκεκριμένο διακομιστή ηλεκτρονικού ταχυδρομείου (**Όνομα διακομιστή SMTP** και **Αριθμός Θύρας SMTP**).
Λάβετε υπόψη ότι ο αποστολέας πρέπει να παρέχει το αναγνωριστικό και τον κωδικό πρόσβασης του λογαριασμού SMTP καθώς και τη διεύθυνση του αποστολέα για κάθε email.
 - Εάν ορίσετε την επιλογή **Έλεγχος ταυτότητας αποστολέα** σε **Προεπιλεγμένος λογαριασμός**, μπορείτε να χρησιμοποιείτε το αναγνωριστικό και τον κωδικό πρόσβασης SMTP που αποθηκεύσατε στο **Προεπιλεγμένος λογαριασμός** για την αποστολή μηνυμάτων email. (Η διεύθυνση του αποστολέα είναι συνήθως ίδια με το αναγνωριστικό SMTP, με ορισμένες εξαιρέσεις ανάλογα με τον διακομιστή SMTP.)
 - Για τις πληροφορίες SMTP που είναι απαραίτητες για την καταχώριση ενός διακομιστή ηλεκτρονικού ταχυδρομείου, επικοινωνήστε με τον διαχειριστή του διακομιστή.
- ✎ Τα αρχεία που αποθηκεύτηκαν ως ειδικά αρχεία μετατρέπονται σε αρχεία PDF και αποστέλλονται.

Μέρη	Περιγραφή
1 Θέμα	Το θέμα του email συμπληρώνεται αυτόματα με το όνομα της συσκευής και την τρέχουσα ημερομηνία.
2 Προς	Εισαγάγετε τη διεύθυνση email του παραλήπτη. <ul style="list-style-type: none">• Πατήστε + και πληκτρολογήστε κείμενο χρησιμοποιώντας το εικονικό πληκτρολόγιο.✎ Πατήστε το ✍ στο εικονικό πληκτρολόγιο για να εισάγετε χειρόγραφο κείμενο.✎ Αναζητήστε τον παραλήπτη στο Τοπικό βιβλίο διευθύνσεων ή στον διακομιστή LDAP.
3 ✓	Επιλογή των σελίδων που θέλετε να στείλετε.
4 Αποστολή	Αποστολή του email.
5 Άκυρο	Πατήστε για να ακυρώσετε την αποστολή ενός email.

Εκτύπωση

Για εκτύπωση, πρέπει να ρυθμίσετε τις επιλογές **Διακομιστής εκτύπωσης** και **Ρύθμιση ώρας**.

Για τη ρύθμιση της επιλογής **Διακομιστής εκτύπωσης**, το προϊόν, ο εκτυπωτής και ο υπολογιστής σας πρέπει να έχουν συνδεθεί στο ίδιο δίκτυο.

Το **Flip Printing Software** θα πρέπει επίσης να είναι εγκατεστημένο στον συνδεδεμένο υπολογιστή.

 Για πληροφορίες σχετικά με τον τρόπο σύνδεσης σε ένα δίκτυο, ανατρέξτε στην ενότητα «**Σύνδεση σε δίκτυο**».

 Μπορείτε να ρυθμίσετε την επιλογή **Διακομιστής εκτύπωσης** στο **☰ Μενού** → **ΡΥΘΜΙΣΕΙΣ** → **Σύνδεση** → **Ρυθμίσεις για προχωρημένους** → **Διακομιστής εκτύπωσης**.

 Μπορείτε να ρυθμίσετε την επιλογή **Ρύθμιση ώρας** στο **☰ Μενού** → **ΡΥΘΜΙΣΕΙΣ** → **Σύστημα** → **Ώρα** → **Ρύθμιση ώρας**.

 Το λογισμικό **Flip Printing Software** διατίθεται στο διαδίκτυο

- <http://displaysolutions.samsung.com>

- <http://www.samsung.com>

 Δεν υποστηρίζονται οι συσκευές που μεταφέρουν αρχεία, όπως οι εικονικοί εκτυπωτές (PDF, XPS, One note κ.λπ.) ή οι συσκευές φαξ. Υποστηρίζονται μόνο εκτυπωτές που μπορούν να εκτυπώσουν πραγματικό χαρτί.



 Το μόνο μέγεθος χαρτιού εκτύπωσης που υποστηρίζεται είναι A4.

Εγκατάσταση λογισμικού εκτύπωσης Flip

Ακολουθήστε τις οδηγίες στην οθόνη για να εγκαταστήσετε το **Flip Printing Software**.

 Η εγκατάσταση διαρκεί περίπου 10 λεπτά και ο χρόνος που απαιτείται μπορεί να διαφέρει ανάλογα με το περιβάλλον του υπολογιστή σας.

Απαιτήσεις εγκατάστασης υπολογιστή

- Υποστηριζόμενα λειτουργικά συστήματα:
Windows 7 (32/64 bit), Windows 10 (32/64 bit), MAC
 -  Κατά την εγκατάσταση του λογισμικού, βεβαιωθείτε ότι έχουν ήδη εγκατασταθεί οι κρίσιμες ενημερώσεις των Windows. Πραγματοποιήστε ενημέρωση των Windows στην πιο πρόσφατη έκδοση πριν ξεκινήσετε την εγκατάσταση.
 -  Για τα Windows 7, βεβαιωθείτε ότι είναι ήδη εγκατεστημένο το Service Pack 1.

Ρύθμιση του εκτυπωτή

Μετά την εγκατάσταση του **Flip Printing Software**, κάντε τις παρακάτω ρυθμίσεις στο μενού που εμφανίζεται στην οθόνη του προϊόντος.

Αυτόματη ρύθμιση

- 1 Επιλέξτε το μενού **☰ Μενού** → **ΡΥΘΜΙΣΕΙΣ** → **Σύνδεση** → **Ρυθμίσεις για προχωρημένους**.
- 2 Επιλέξτε **Διακομιστής εκτύπωσης** → **Σύνδεση στο διακομιστή** → **Αυτόματο**.

Μη αυτόματη ρύθμιση

- 1 Επιλέξτε το μενού **☰ Μενού** → **ΡΥΘΜΙΣΕΙΣ** → **Σύνδεση** → **Ρυθμίσεις για προχωρημένους**.
- 2 Επιλέξτε **Διακομιστής εκτύπωσης** → **Σύνδεση στο διακομιστή** → **Χειροκίνητα** και, στη συνέχεια, εισαγάγετε τη διεύθυνση **IP διακομιστή** και τον αριθμό **Διακομ. θύρα** του υπολογιστή όπου είναι εγκατεστημένο το **Flip Printing Software**.

☰ → ΕΞΑΓΩΓΗ → ΕΚΤΥΠΩΣΗ

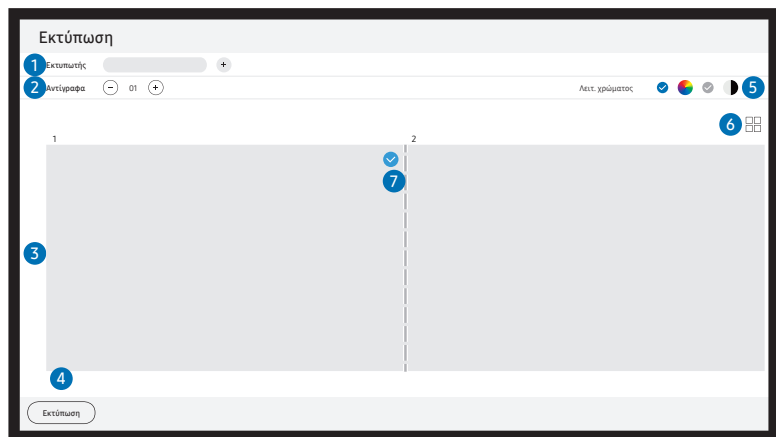

Μέρη	Περιγραφή
1 Εκτυπωτής	Εμφάνιση λίστας συνδεδεμένων εκτυπωτών. Επιλέξτε έναν εκτυπωτή για να εκτυπώσετε τη συλλογή.
2 Αντίγραφα	Ορισμός αριθμού εκτυπώσεων.
3 Περιοχή προεπισκόπησης εκτύπωσης	Προεπισκόπηση της συλλογής που πρόκειται να εκτυπωθεί.
4 Εκτύπωση	Έναρξη της εκτύπωσης.
5 Λειτ. χρώματος	Επιλογή του χρώματος για εκτύπωση της συλλογής.
6	Αλλαγή λειτουργίας προβολής σελίδας για τη συλλογή που πρόκειται να εκτυπωθεί.
7	Επιλογή των σελίδων που πρόκειται να εκτυπωθούν.

Εξαγωγή σε συσκευή USB

☰ → ΕΞΑΓΩΓΗ → USB

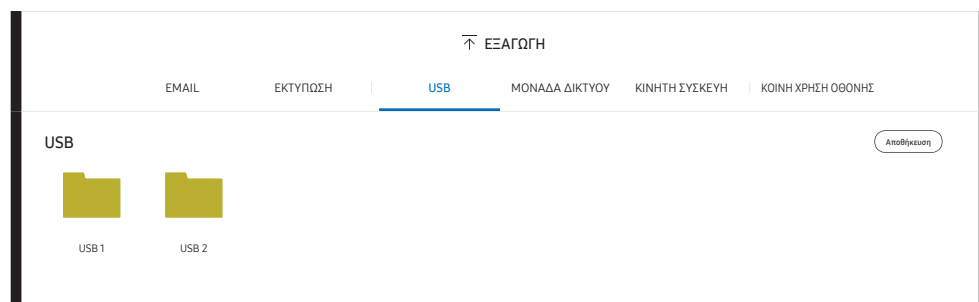

✎ Τα περιεχόμενα που εμφανίζονται στην οθόνη του προϊόντος ενδέχεται να διαφέρουν από την παραπάνω εικόνα.

Συνδέστε έναν εξωτερικό σκληρό δίσκο ή μια συσκευή αποθήκευσης USB.

✎ Η συσκευή σας αποθηκεύει τα αρχεία σε δύο εκδόσεις (μορφές IWB και PDF).

Εξαγωγή σε μονάδα δικτύου

☰ → ΕΞΑΓΩΓΗ → ΜΟΝΑΔΑ ΔΙΚΤΥΟΥ

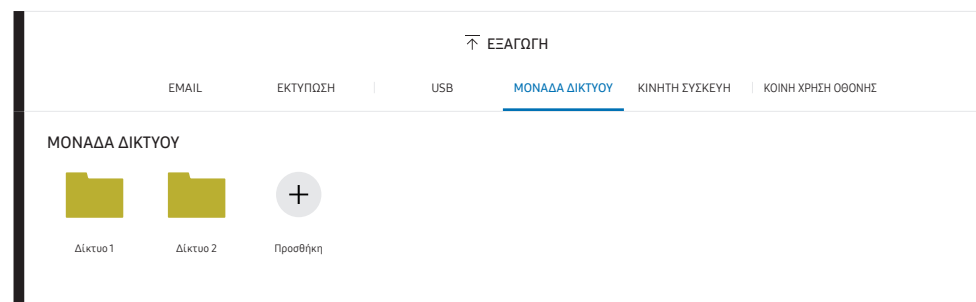

Συνδέστε τη μονάδα δικτύου για να αποθηκεύσετε τα αρχεία.

✎ Μπορείτε να καταχωρίσετε μια μονάδα δικτύου όταν υπάρχει συνδεδεμένο δίκτυο. Για πληροφορίες σχετικά με τον τρόπο σύνδεσης σε ένα δίκτυο, ανατρέξτε στην ενότητα «[Σύνδεση σε δίκτυο](#)».

✎ Μπορείτε να καταχωρίσετε έναν λογαριασμό μονάδας δικτύου στο ☰ **Μενού** → **ΡΥΘΜΙΣΕΙΣ** → **Σύνδεση** → **Ρυθμίσεις για προχωρημένους** → **Μονάδα δικτύου** → **Προσθήκη λογαριασμού**.

Για να καταχωρίσετε έναν λογαριασμό μονάδας δικτύου, πρέπει να εισάγετε τα στοιχεία **Διεύθυνση**, **Όνομα χρήστη** και **Κωδικός πρόσβ.**.

Για να καταχωρίσετε τον λογαριασμό μονάδας δικτύου σας, ανατρέξτε στην ενότητα «[Προσθήκη λογαριασμού](#)» για την επιλογή **Μονάδα δικτύου**.

✎ Η συσκευή σας αποθηκεύει τα αρχεία σε δύο εκδόσεις (μορφές IWB και PDF).

Αποστολή σε κινητή συσκευή

☰ → ΕΞΑΓΩΓΗ → ΚΙΝΗΤΗ ΣΥΣΚΕΥΗ

Προβολή της οθόνης του προϊόντος σε μια κινητή συσκευή.

✎ Η κοινή χρήση διατίθεται προς το παρόν μόνο για συλλογές.

Πραγματοποιήστε λήψη της εφαρμογής **SAMSUNG SIGNAGE MOBILE**, μετά την αναζήτηση στο Play Store ή στο Galaxy store, στην κινητή συσκευή σας και εισαγάγετε τα παρακάτω στοιχεία, τα οποία μπορείτε να βρείτε στην οθόνη του προϊόντος.

- Εκδόσεις που υποστηρίζονται: iOS (12 ή νεότερη έκδοση), Android (9.0 ή νεότερη έκδοση)
- **Κωδικός QR, Όνομα Wi-Fi, Κωδικός πρόσβασης Wi-Fi, Διεύθυνση IP διακομιστή**

Κοινή χρήση της οθόνης

☰ → ΕΞΑΓΩΓΗ → ΚΟΙΝΗ ΧΡΗΣΗ ΟΘΟΝΗΣ

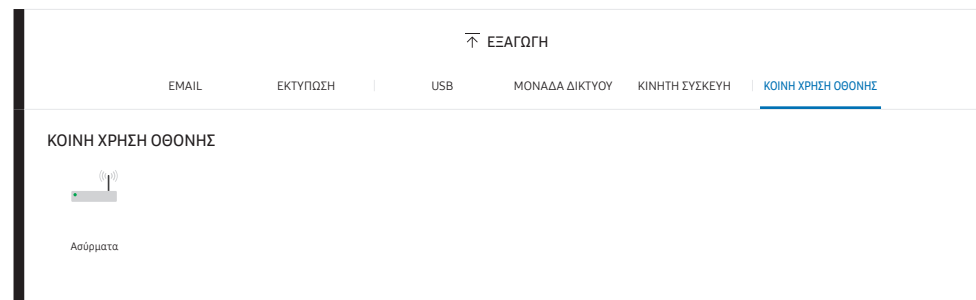

Πραγματοποιήστε κοινή χρήση της οθόνης σας με επιλεγμένες συσκευές.

Ασύρματη σύνδεση

Επιλέξτε ☰ → ΕΞΑΓΩΓΗ → ΚΟΙΝΗ ΧΡΗΣΗ ΟΘΟΝΗΣ → **Ασύρματα** στην οθόνη και, στη συνέχεια, τη συσκευή με την οποία θα γίνει κοινή χρήση οθόνης.

✎ Η δυνατότητα **ΚΟΙΝΗ ΧΡΗΣΗ ΟΘΟΝΗΣ** λειτουργεί καλύτερα όταν το FLIP χρησιμοποιείται σε οριζόντιο προσανατολισμό.

✎ Οι συσκευές πρέπει να υποστηρίζουν τη λήψη Screen Mirroring για την προβολή της οθόνης κοινής χρήσης χρησιμοποιώντας την **ΚΟΙΝΗ ΧΡΗΣΗ ΟΘΟΝΗΣ**.

Κουμπιά	Περιγραφή
Αλλ. συσκευής	Αλλάξτε τις συσκευές με τις οποίες θα γίνεται κοινή χρήση της οθόνης.
Αποσύνδεση	Διακόψτε την κοινή χρήση.

Κεφάλαιο 06

ΡΥΘΜΙΣΕΙΣ

☰ → ΡΥΘΜΙΣΕΙΣ

Σύνδεση

2ο	3ο	Περιγραφή
Δίκτυο		Διαμόρφωση του δικτύου της συσκευής σας.
	Κατάσταση δικτύου	Προβολή της τρέχουσας κατάστασης του δικτύου και του Internet.
	Άνοιγμα ρυθμίσεων δικτύου	Διαμόρφωση ρυθμίσεων δικτύου για σύνδεση σε διαθέσιμο δίκτυο.
	Επαναφορά δικτύου	Επαναφέρετε τις ρυθμίσεις δικτύου στις προεπιλεγμένες εργοστασιακές ρυθμίσεις.
Διαχείριση εξωτερικών συσκευών	Διαχείριση συσκευών εισόδου	Ρυθμίστε τις συσκευές εισόδου (πληκτρολόγιο ή ποντίκι) ώστε να χρησιμοποιούνται με την οθόνη σας. Μπορείτε να προσθέσετε συσκευές εισόδου και να διαμορφώσετε τις ρυθμίσεις. <ul style="list-style-type: none">• Λίστα συσκευών Bluetooth• Ρυθμ. πληκτρολογίου• Ρυθμίσεις ποντικιού
	Διαχείριση σύνδεσης συσκευών	Επιτρέπει στις συσκευές του δικτύου σας, όπως smartphone και tablet, να μοιράζονται περιεχόμενο με το προϊόν σας. <ul style="list-style-type: none">• Ειδοποίηση πρόσβασης• Λίστα συσκευών
	Anynet+ (HDMI-CEC)	Ενεργοποίηση ή απενεργοποίηση της λειτουργίας HDMI-CEC.

Anynet+ (HDMI-CEC)

Το Anynet+ είναι μια λειτουργία που σας επιτρέπει να ελέγχετε όλες τις συνδεδεμένες συσκευές Samsung που υποστηρίζουν Anynet+ μέσω του τηλεχειριστηρίου του προϊόντος Samsung. Το σύστημα Anynet+ μπορεί να χρησιμοποιηθεί μόνο με συσκευές Samsung που διαθέτουν τη λειτουργία Anynet+. Για να βεβαιωθείτε ότι μια συσκευή Samsung διαθέτει αυτή τη λειτουργία, ελέγξτε αν φέρει το λογότυπο Anynet+.

- Μπορείτε να ελέγξετε συσκευές Anynet+ μόνο με το τηλεχειριστήριο του προϊόντος. Δεν μπορείτε να χρησιμοποιήσετε τα κουμπιά του προϊόντος.
- Το τηλεχειριστήριο του προϊόντος ενδέχεται να μη λειτουργεί υπό ορισμένες συνθήκες. Σε αυτή την περίπτωση, επιλέξτε ξανά τη συσκευή Anynet+.
- Το Anynet+ λειτουργεί όταν η συσκευή AV που υποστηρίζει Anynet+ είναι σε κατάσταση αναμονής ή ενεργοποίησης.
- Στη λειτουργία PIP, το Anynet+ εκτελείται μόνο όταν μια συσκευή AV είναι συνδεδεμένη ως κύρια οθόνη. Δεν εκτελείται εάν η συσκευή AV είναι συνδεδεμένη ως δευτερεύουσα οθόνη.
- Το Anynet+ υποστηρίζει έως 12 συσκευές AV συνολικά. Σημειώστε ότι μπορείτε να συνδέσετε έως 3 συσκευές του ίδιου τύπου.

2ο	3ο	Περιγραφή
Όν. συσκ		<p>Αλλαγή του ονόματος της συσκευής σας. Αυτό είναι το όνομα που θα εμφανίζεται στις κινητές συσκευές και τους υπολογιστές που έχουν συνδεθεί στο δίκτυο.</p>
Ρυθμίσεις Apple AirPlay		<p>Χρησιμοποιήστε το AirPlay για να πραγματοποιήσετε εύκολα ροή περιεχομένου βίντεο, μουσικής και φωτογραφιών από το iPhone, το iPad ή τον Mac σας στο Flip.</p>
Ρυθμίσεις για προχωρημένους	Email	<p>Ρύθμιση ενός λογαριασμού email για αποστολή μηνυμάτων email.</p> <ul style="list-style-type: none"> • Όνομα διακομιστή SMTP: Διεύθυνση διακομιστή SMTP • Αριθμός θύρας SMTP: Θύρα διακομιστή SMTP • SSL/TLS: Ενεργοποίηση ή απενεργοποίηση της λειτουργίας SSL/TLS • Έλεγχος ταυτότητας αποστολέα: Επιλέξτε τη λειτουργία ελέγχου ταυτότητας που θα χρησιμοποιείται κατά την αποστολή μηνυμάτων email <ul style="list-style-type: none"> - Προσωπικός λογαριασμός / Προεπιλεγμένος λογαριασμός / Προσωπικός λογαριασμός (LDAP) • Προεπιλεγμένος λογαριασμός: Προεπιλεγμένος λογαριασμός SMTP • Κωδικός πρόσβ.: Κωδικός πρόσβασης για τον προεπιλεγμένο λογαριασμό SMTP • Email αποστολέα: Διεύθυνση email του αποστολέα • Διεύθυνση παραλήπτη: Επιλέξτε μια ενέργεια για τη διαχείριση των επαφών email μετά την επιτυχή αποστολή των μηνυμάτων email <ul style="list-style-type: none"> - Αυτόματη αποθήκευση / Να μην αποθηκευτεί / Διαγραφή όλων • Τοπικό βιβλίο διευθύνσεων: Πραγματοποιήστε εισαγωγή επαφών από μια συσκευή USB ή διαγράψτε τις. <ul style="list-style-type: none"> - Εισαγωγή / Διαγραφή <p> Για περισσότερες πληροφορίες, ανατρέξτε στην ενότητα «Εισαγωγή επαφών από το Τοπικό βιβλίο διευθύνσεων».</p>

Τοπικό βιβλίο διευθύνσεων

Εισαγωγή επαφών από το Τοπικό βιβλίο διευθύνσεων

Για να χρησιμοποιήσετε το **Τοπικό βιβλίο διευθύνσεων** του FLIP, πρώτα πραγματοποιήστε εισαγωγή επαφών από ένα αρχείο CSV χρησιμοποιώντας μια συσκευή USB.

- Χρήση LDAP:** Ορίστε την επιλογή **Να μη γίνει χρήση**.
☰ **Μενού** → **ΡΥΘΜΙΣΕΙΣ** → **Σύνδεση** → **Ρυθμίσεις για προχωρημένους** → Εισαγάγετε κωδικό πρόσβασης → **LDAP** → **Ορισμός σύνδεσης LDAP** → **Χρήση LDAP** → **Να μη γίνει χρήση**
- Ρυθμίστε τις λεπτομέρειες στο μενού **Email**.
☰ **Μενού** → **ΡΥΘΜΙΣΕΙΣ** → **Σύνδεση** → **Ρυθμίσεις για προχωρημένους** → Εισαγάγετε κωδικό πρόσβασης → **Email**
- Επεξεργαστείτε και αποθηκεύστε το **Τοπικό βιβλίο διευθύνσεων** σε μια συσκευή USB.
Δημιουργήστε μια λίστα επαφών με την παρακάτω δομή και αποθηκεύστε την στον ριζικό κατάλογο ως RecentSearchList.csv.
 - Δομή αρχείου RecentSearchList.csv (παράδειγμα)

emailid1@samsung.com	Name1	Level1	Team1	Company1
emailid2@samsung.com	Name2	Level2	Team2	Company2
emailid3@samsung.com	Name3	Level3	Team3	Company3

- Συνδέστε τη συσκευή USB στο FLIP για εισαγωγή επαφών.
☰ **Μενού** → **ΡΥΘΜΙΣΕΙΣ** → **Σύνδεση** → **Ρυθμίσεις για προχωρημένους** → Εισαγάγετε κωδικό πρόσβασης → **Email** → **Τοπικό βιβλίο διευθύνσεων** → **Εισαγωγή**
 - ✎ Η συσκευή USB και το περιεχόμενό της μπορεί να μην εντοπίζονται σωστά εάν χρησιμοποιείται καλώδιο επέκτασης USB. (Οι διανομείς USB δεν υποστηρίζονται.)
 - ✎ Μην αφαιρέσετε τη συσκευή USB κατά τη διάρκεια της φόρτωσης.
 - ✎ Εάν έχουν συνδεθεί περισσότερες από δύο συσκευές USB, κάποιες από αυτές μπορεί να μην εντοπίζονται.
 - ✎ Οι συσκευές USB που απαιτούν υψηλότερη ισχύ λειτουργίας πρέπει να συνδεθούν στη θύρα **USB (1A)** στο πίσω μέρος του προϊόντος.
 - ✎ Το σύστημα αρχείων υποστηρίζει μορφές FAT, exFAT και NTFS.





Χρήση επαφών στο Τοπικό βιβλίο διευθύνσεων







Αναζητά αυτόματα και προτείνει από τη λίστα επαφών όταν επιλέγετε παραλήπτη στο ☰ → **ΕΞΑΓΩΓΗ** → **EMAIL**.



✎ Για να χρησιμοποιήσετε αυτή τη λειτουργία, ολοκληρώστε τη ρύθμιση των λεπτομερειών στο μενού **Email**.

Διαγραφή επαφών από το Τοπικό βιβλίο διευθύνσεων

☰ **Μενού** → **ΡΥΘΜΙΣΕΙΣ** → **Σύνδεση** → **Ρυθμίσεις για προχωρημένους** → Εισαγάγετε κωδικό πρόσβασης → **Email** → **Τοπικό βιβλίο διευθύνσεων** → **Διαγραφή**

2ο	3ο	Περιγραφή
Ρυθμίσεις για προχωρημένους	Διακομιστής εκτύπωσης	<p>Ρύθμιση της επιλογής Διακομιστής εκτύπωσης για χρήση της λειτουργίας εκτύπωσης.</p> <p> Για περισσότερες πληροφορίες, ανατρέξτε στην ενότητα «Εκτύπωση».</p> <ul style="list-style-type: none"> • Σύνδεση στο διακομιστή <ul style="list-style-type: none"> - Αυτόματα: Προβολή και επιλογή μίας διεύθυνσης από τη λίστα διευθύνσεων IP διακομιστή (διαθέσιμη στο δίκτυο) των υπολογιστών στους οποίους είναι εγκατεστημένο το Flip Printing Software. - Χειροκίνητα: Εισαγάγετε τη διεύθυνση IP διακομιστή και τον αριθμό Διακομ. θύρα του υπολογιστή όπου είναι εγκατεστημένο το Flip Printing Software. • IP διακομιστή: Εισαγάγετε τη διεύθυνση IP διακομιστή του υπολογιστή όπου είναι εγκατεστημένο το Flip Printing Software. • Διακομ. θύρα: Εισαγάγετε τον αριθμό Διακομ. θύρα του υπολογιστή όπου είναι εγκατεστημένο το Flip Printing Software.
	Μονάδα δικτύου	<p>Προσθήκη ή επεξεργασία λογαριασμών των μονάδων δικτύου. Εάν δεν μπορείτε να συνδεθείτε στη μονάδα δικτύου, ενημερώστε το SAMBA στον υπολογιστή στην πιο πρόσφατη έκδοση.</p> <ul style="list-style-type: none"> • Προσθήκη λογαριασμού: Προσθήκη νέων λογαριασμών μονάδων δικτύου. Στη μονάδα δικτύου μπορεί να προστεθεί μόνο το Samba. •  Υποστηρίζεται SAMBA 2.0 ή μεταγενέστερη έκδοση. Εάν δεν μπορείτε να συνδεθείτε στη μονάδα δικτύου, ενημερώστε το SAMBA στην πιο πρόσφατη έκδοση. •  Για να καταχωρίσετε έναν λογαριασμό μονάδας δικτύου, πρέπει να εισάγετε τα στοιχεία Διεύθυνση, Όνομα χρήστη και Κωδικός πρόσβ.. <ul style="list-style-type: none"> - Διεύθυνση: //διεύθυνση IP υπολογιστή/όνομα κοινόχρηστου φακέλου <ul style="list-style-type: none">  Κατά την εισαγωγή διεύθυνσης, φροντίστε να χρησιμοποιείτε / και όχι W και \. Για παράδειγμα, εάν κάνετε κοινή χρήση ενός φακέλου με όνομα «sharedfolder» σε έναν υπολογιστή με διεύθυνση IP 12.34.56.789, εισαγάγετε το «//12.34.56.789/sharedfolder» ως διεύθυνση. - Όνομα χρήστη: Ένας λογαριασμός των Windows με άδειες για τον κοινόχρηστο φάκελο. <ul style="list-style-type: none">  Κατά την εισαγωγή τομέα, φροντίστε να χρησιμοποιείτε W ή \. Για παράδειγμα, DomainNameWWindowsAccount - Κωδικός πρόσβ.: Ο κωδικός πρόσβασης που ορίζετε για τον λογαριασμό Windows • Επεξεργασία λογαριασμού: Επεξεργασία λογαριασμών μονάδας δικτύου.

2ο	3ο	Περιγραφή
Ρυθμίσεις για προχωρημένους	LDAP	<p>Ορίστε τη σύνδεση LDAP ή διαμορφώστε τα ερωτήματα του συνδεδεμένου LDAP.</p> <ul style="list-style-type: none"> • Ορισμός σύνδεσης LDAP Διαμορφώστε μια νέα σύνδεση LDAP. <ul style="list-style-type: none"> - Χρήση LDAP: Επιλέξτε εάν θα χρησιμοποιήσετε το LDAP - Εισαγωγή τιμής ρύθμισης: Δυνατότητα ανάκτησης των παρακάτω ρυθμίσεων από το αρχείο LDAPConnectionConfig.txt που είναι αποθηκευμένο στη μονάδα USB (εκτός από τη ρύθμιση Κωδικός πρόσβ.).  Για περισσότερες πληροφορίες, ανατρέξτε στην ενότητα «Τρόπος δημιουργίας αρχείου κειμένου για χρήση του LDAP». - Authentication Type: Kerberos, Ανώνυμος ή Βασικός, οποιοσδήποτε υποστηρίζεται από τον διακομιστή LDAP - User ID: DN (Αποκλειστικό όνομα) του ID χρήστη που χρησιμοποιείται στον διακομιστή LDAP  Η μορφή του ID χρήστη συμμορφώνεται με τη μορφή DN του LDAP. π.χ. cn=admin, dc=myldap, dc=com - Κωδικός πρόσβ.: Ο κωδικός πρόσβασης που χρησιμοποιείται για έλεγχο ταυτότητας του διακομιστή LDAP - Server Address: Η διεύθυνση IP ή URL του διακομιστή LDAP - Server Port Number: Ο αριθμός θύρας του διακομιστή LDAP - Βασικό DN: Το βασικό DN που θα χρησιμοποιηθεί για αναζήτηση στο DIT (Δέντρο πληροφοριών καταλόγου) κατά τη σύνδεση του LDAP - SSL/TLS: Επιλέξτε εάν θα χρησιμοποιήσετε το SSL/TLS  Όταν το SSL/TLS έχει οριστεί σε Χρήση, είναι ενεργοποιημένη η κρυπτογραφημένη επικοινωνία δεδομένων. - Use Untrusted Certificates: Επιλέξτε εάν θα επιτρέπονται μη αξιόπιστα πιστοποιητικά  Τα παρακάτω μενού ενεργοποιούνται όταν η επιλογή Τύπος ελέγχου ταυτότητας ορίζεται σε Kerberos. <ul style="list-style-type: none">  Kerberos Realm: Δεδομένα τομέα Kerberos  KDC Host: Διεύθυνση URL κεντρικού υπολογιστή KDC  KDC Port: Αριθμός θύρας κεντρικού υπολογιστή KDC

2ο	3ο	Περιγραφή
Ρυθμίσεις για προχωρημένους	LDAP	<ul style="list-style-type: none"> • Διαμόρφωση ερωτήματος LDAP Ορίστε το ερώτημα για το συνδεδεμένο LDAP. <ul style="list-style-type: none"> - UID: Αλλάξτε το UID χρήστη που χρησιμοποιείται στο LDAP. - Email: Αλλάξτε το Email που χρησιμοποιείται στο LDAP. - Όνομα: Αλλάξτε το όνομα χρήστη (κοινό όνομα) που χρησιμοποιείται στο LDAP. - Επώνυμο: Αλλάξτε το επώνυμο χρήστη που χρησιμοποιείται στο LDAP. - Θέση: Αλλάξτε τον τίτλο που χρησιμοποιείται στο LDAP. - Επωνυμία εταιρείας: Αλλάξτε την επωνυμία εταιρείας που χρησιμοποιείται στο LDAP. - Τμήμα: Αλλάξτε το όνομα τμήματος που χρησιμοποιείται στο LDAP. - Χρήση προσαρμοσμένου ερωτήματος: Ανάκτηση του ερωτήματος που ορίζεται από τον χρήστη από το αρχείο LDAPQuery.txt (διάκριση πεζών και κεφαλαίων) που είναι αποθηκευμένο στη μονάδα USB. <p> Για περισσότερες πληροφορίες, ανατρέξτε στην ενότητα «Τρόπος δημιουργίας αρχείου κειμένου για χρήση του LDAP».</p> <p> Όταν δεν υπάρχει αντιστοίχιση, το αποτέλεσμα αναζήτησης δεν περιλαμβάνει τα χαρακτηριστικά.</p>
	Ρυθμίσεις δικτύου διακομ.	<p>Ρυθμίστε τη σύνδεση δικτύου διακομιστή και τις σχετικές λειτουργίες.</p> <ul style="list-style-type: none"> • Σύνδεση στο διακομιστή: Σύνδεση στο διακομιστή MagicInfo. • Πρόσβ. διακομ.: Αποδεχτείτε ή απορρίψτε την πρόσβαση στον διακομιστή MagicInfo. • Διακομ. μεσολάβ.: Ρυθμίστε τη σύνδεση διακομιστή μεσολάβησης και τις σχετικές λειτουργίες.
	Διαχείριση πιστοποιητικών	<p>Διαχείριση των αρχείων πιστοποιητικών για αυτήν τη συσκευή.</p> <ul style="list-style-type: none"> • Πιστοποιητικό εφαρμογής: Προβολή και διαχείριση των πιστοποιητικών εφαρμογών που είναι εγκατεστημένα σε αυτήν τη συσκευή. Συνδέστε μια μονάδα flash USB που περιέχει πιστοποιητικά για να τα εγκαταστήσετε σε αυτήν τη συσκευή. • Πιστοποιητικό Wi-Fi: Διαχειριστείτε τα πιστοποιητικά που είναι εγκατεστημένα σε αυτήν τη συσκευή. Συνδέστε μια μονάδα flash USB που περιέχει πιστοποιητικά για να τα εγκαταστήσετε σε αυτήν τη συσκευή.

Τρόπος δημιουργίας αρχείου κειμένου για χρήση του LDAP

Η διαμόρφωση του LDAP αποτελείται ουσιαστικά από πολλές μεγάλες προτάσεις.

Κατά τη διαμόρφωση του LDAP, μπορείτε να ανακτήσετε το FLIP μέσω του αρχείου κειμένου, για αποφυγή τυπογραφικών λαθών και πραγματοποίηση μαζικών ρυθμίσεων.

 Το όνομα του αρχείου και του περιεχομένου που εισάγετε πρέπει να έχουν διάκριση πεζών και κεφαλαίων για σωστή λειτουργία.

- Μορφή αρχείου LDAPConnectionConfig.txt

(1) Παράδειγμα αρχείου κειμένου

User ID=cn=Manager, dc=example, dc=com

Server Address=123.456.789.012

Server Port Number=12345

Base DN=dc=samsung, dc=example, dc=com

SSL/TLS=Don't Use

Use Untrusted Certificates=Don't Use

Authentication Type=Basic

Kerberos Realm=MYLDAP.COM

KDC Host=krb1.myldap.com

KDC Port=88

(2) Εκχώρηση τιμών (VAL) για κάθε κλειδί

User ID: Εισαγάγετε το ID χρήστη.

Server Address: Εισαγάγετε τη διεύθυνση IP ή URL του διακομιστή LDAP.

Server Port Number: Εισαγάγετε τη θύρα του διακομιστή LDAP.

SSL/TLS: Ορίστε την επιλογή Use ή Don't Use.

Use Untrusted Certificates: Ορίστε την επιλογή Use ή Don't Use..

Authentication Type: Ορίστε την επιλογή Basic ή Anonymous.

- Τα παρακάτω τρία στοιχεία θα προστεθούν εάν επιλέξετε τον τύπο ελέγχου ταυτότητας Kerberos.

Kerberos Realm: Συμπληρώστε το πεδίο Kerberos (Παράδειγμα: MYLDAP.LDAP)

KDC Host: Εισαγάγετε τη διεύθυνση URL κεντρικού υπολογιστή KDC (Παράδειγμα: krb1.myldap.com)

KDC Port: Εισαγάγετε τη θύρα κεντρικού υπολογιστή KDC (Παράδειγμα: 88)

 Εάν επιλέξετε να χρησιμοποιείτε τον τύπο ελέγχου ταυτότητας Kerberos, χρησιμοποιήστε το αρχικό αναγνωριστικό χρήστη Kerberos στην επιλογή ID χρήστη αντί για το αναγνωριστικό χρήστη σε μορφή DN (Αποκλειστικό όνομα). (Παράδειγμα: Mirko)

- Μορφή αρχείου LDAPQuery.txt

(1) Παράδειγμα αρχείου κειμένου

UID=uid

Email=mail

Name=cn

Last Name=sn

Position=title

Company Name=o

Department=departmentNumber

Query=|(mail=*<A>*)(cn=*<A>*)

(2) Εκχώρηση τιμών (VAL) για κάθε κλειδί

1) Τμήμα αντιστοίχισης (όλες οι γραμμές εκτός της τελευταίας)

- Περιλαμβάνει όλες τις γραμμές εκτός της τελευταίας, με τη σειρά **UID, Email, Όνομα, Επώνυμο, Θέση, Επωνυμία εταιρείας** και **Τμήμα**.

- Οι τιμές αντιστοιχίζονται με τον εξής τρόπο.

Στα αριστερά της σύνταξης «=» είναι το όνομα που εμφανίζεται στο μενού **Διαμόρφωση ερωτήματος LDAP** (βρίσκεται και αυτό στα αριστερά) και αντιστοιχίζεται με τις τιμές στα δεξιά του «=» (τα πραγματικά χαρακτηριστικά του διακομιστή LDAP).

- Μπορείτε να επιλέξετε χαρακτηριστικά για αλλαγή τιμών. Για παράδειγμα, μπορείτε να αλλάξετε τις τιμές της δεξιάς πλευράς χωρίς να αλλάξετε τις τιμές της αριστερής.





2) Τμήμα ερωτήματος







- Το <A> είναι η λέξη-κλειδί που χρησιμοποιείται για μια αναζήτηση.
- Η σύνταξη για τη χρήση προσαρμοσμένου ερωτήματος συμμορφώνεται με τον κανόνα ερωτήματος LDAP, εκτός από το <A>.



Για παράδειγμα, όταν περιλαμβάνεται το <A> στο χαρακτηριστικό mail ή cn, μπορείτε να το δημιουργήσετε ως εξής.

Query=|(mail=*<A>*)(cn=*<A>*)

Σύστημα

2ο	3ο	Περιγραφή
Γλώσσα		Αλλαγή των ρυθμίσεων για την επιλογή Γλώσσα .
Συλλογές	Αυτόματη αποθήκευση	Αυτόματη αποθήκευση όλων των δεδομένων.
	Διαγραφή όλων	Διαγραφή όλων των δεδομένων από τη συσκευή, συμπεριλαμβανομένων των κλειδωμένων δεδομένων.
	Περίοδος για διαγραφή όλων	Ορίστε ένα διάστημα επαναφοράς για να διαγράφονται τακτικά όλα τα δεδομένα του εσωτερικού χώρου αποθήκευσης.
Ώρα		Διαμορφώστε διάφορες ρυθμίσεις που σχετίζονται με την ώρα.
	Ρύθμιση ώρας	Ρύθμιση τρέχουσας ημερομηνίας και ώρας.
	DST	Ρύθμιση ρολογιού για τη θερινή ώρα.  Οι επιλογές Ημερομ. έναρξης , Ημερομηνία λήξης και Διαφορά ώρας ενεργοποιούνται μόνο εάν η ρύθμιση DST έχει οριστεί σε Ενεργ. .
Αλλαγή PIN		Αλλάξτε τον 6ψήφιο προσωπικό αριθμό αναγνώρισης (PIN).  Ο προεπιλεγμένος αριθμός PIN είναι 000000.  Αλλάξτε το PIN για να διατηρήσετε ασφαλή τη συσκευή σας.
Έξοδος ήχου		Επιλογή ηχείων για έξοδο ήχου. <ul style="list-style-type: none">• Ηχείο Flip / Έξοδος ήχου / Λίστα ηχείων Bluetooth  Αν η συσκευή ήχου Bluetooth δεν υποστηρίζει AVC (Αυτόματο έλεγχο έντασης ήχου), πρέπει να προσαρμόσετε την ένταση ήχου απευθείας από τη συσκευή ήχου Bluetooth
Ηχητική ανάδραση		Επιλέξτε την ένταση της ηχητικής ανάδρασης για ορισμένες επιλογές (αποτύπωση, συγχώνευση σε συλλογή κ.λπ.) <ul style="list-style-type: none">• Απεν. / Χαμηλό / Μέτριο / Υψηλό

2ο	3ο	Περιγραφή
Ρυθμίσεις για προχωρημένους		<p>Διαμόρφωση ρυθμίσεων για προχωρημένους, στις οποίες περιλαμβάνονται οι ρυθμίσεις Κλείδωμα USB και Κλείδωμα δικτύου.</p> <p>Εισαγάγετε τον 6ψήφιο αριθμό PIN. Ο προεπιλεγμένος αριθμός PIN είναι «000000».</p> <ul style="list-style-type: none">  Εάν θέλετε να αλλάξετε τον αριθμό PIN, χρησιμοποιήστε τη λειτουργία Αλλαγή PIN.  Αλλάξτε το PIN για να διατηρήσετε ασφαλή τη συσκευή σας.
	Προφύλαξη οθόνης	Ρυθμίστε την προφύλαξη οθόνης. Η επιλεγμένη εικόνα μπορεί να χρησιμοποιηθεί ως μια προσαρμοσμένη προφύλαξη οθόνης.
	Κλείδωμα ελέγχου αφής	<p>Εκτέλεση της λειτουργίας Κλείδωμα ελέγχου αφής.</p> <ul style="list-style-type: none">  Πατήστε παρατεταμένα στην οθόνη για να απενεργοποιήσετε τη λειτουργία Κλείδωμα ελέγχου αφής.
	Κλείδωμα USB	<p>Ρύθμιση της λειτουργίας Κλείδωμα USB. Μετά τη ρύθμιση, η συσκευή θα επανεκκινηθεί για να τεθούν σε ισχύ οι ρυθμίσεις.</p> <ul style="list-style-type: none"> • Απεν. / Μόνο για ανάγνωση / Ενεργ.
	Κλείδωμα δικτύου	Αποκλεισμός πρόσβασης σε εξωτερικό δίκτυο.
	Κλείδωμα παρακολούθησης οθόνης	Αποκλεισμός της παρακολούθησης των εικόνων στην οθόνη από τον διακομιστή MagicINFO.
	Αυτόμ.απενεργ.	Επιλογή του χρονικού διαστήματος κατά το οποίο θα παραμένει ενεργοποιημένη η οθόνη προτού απενεργοποιηθεί, εάν δεν ανιχνευτεί καμία αλληλεπίδραση χρήστη.
	Τροφод. λειτ.μον. PC	<p>Ενεργοποιείται ή απενεργοποιείται για να συγχρονιστεί με την Τροφοδοσία OPS όταν η τροφοδοσία είναι ενεργοποιημένη ή απενεργοποιημένη.</p> <ul style="list-style-type: none"> • Συγχρονισμένη ενεργ.: Όταν ενεργοποιείται το Flip, ενεργοποιείται αυτόματα και η μονάδα υπολογιστή. • Συγχρονισμ. απενεργ.: Όταν απενεργοποιείται το Flip, απενεργοποιείται αυτόματα και η μονάδα υπολογιστή. <p> Αυτό το χαρακτηριστικό είναι διαθέσιμο μόνο για τα μοντέλα WM75B/WM85B.</p>
	Απενεργοποίηση όταν δεν υπάρχει σήμα/αλληλεπίδραση	Εξοικονομήστε ενέργεια με την απενεργοποίηση της συσκευής όταν δεν λαμβάνονται σήματα/αλληλεπιδράσεις αφής από καμία πηγή.
	Βελτιστοποίηση φωτεινότητας	<p>Αυτόματη προσαρμογή της φωτεινότητας εικόνας, ανάλογα με το επίπεδο φωτισμού του περιβάλλοντος.</p> <p> Αυτό το χαρακτηριστικό είναι διαθέσιμο μόνο για τα μοντέλα WM75B/WM85B.</p>
	Ελάχιστη φωτεινότητα	<p>Ορισμός της ελάχιστης φωτεινότητας για την οθόνη. Αυτή η λειτουργία εκτελείται μόνο αν η τιμή της είναι μικρότερη από την τιμή που έχει οριστεί στη ρύθμιση Οπ. φωτισμός του μενού Εικόνα.</p> <p> Αυτό το χαρακτηριστικό είναι διαθέσιμο μόνο για τα μοντέλα WM75B/WM85B.</p>
	Απομακρυσμένος έλεγχος ενέργειας	Ενεργοποίηση ή απενεργοποίηση της λειτουργίας Απομακρυσμένος έλεγχος ενέργειας . Με την ενεργοποίηση αυτής της λειτουργίας, η σύνδεση δικτύου διατηρείται όταν το προϊόν απενεργοποιείται.

2ο	3ο	Περιγραφή
Ρυθμίσεις για προχωρημένους	Ρυθμίσεις Απομακρυσμένης διαχείρισης	<p>Ορίστε να γίνεται σύνδεση και απομακρυσμένος έλεγχος του Flip από άλλες συσκευές.</p> <ul style="list-style-type: none"> • Απομακρ. διαχείριση: Περιορίστε την πρόσβαση στο προϊόν από άλλες συσκευές μέσω του δικτύου. • ID συσκευής: Ορίστε έναν μοναδικό αριθμό ID. • Καλώδιο σύνδεσης PC: Επιλέξτε τον τύπο του καλωδίου για τη σύνδεση του προϊόντος με υπολογιστή. • Ασφαλές πρωτόκολλο: Προστασία του πρωτοκόλλου μεταξύ του προϊόντος και των άλλων συσκευών.
	Αποτύπωση PIP	<p>Ενεργοποιήστε ή απενεργοποιήστε την Αποτύπωση PIP.</p> <p> Το περιεχόμενο HDCP δεν εμφανίζεται στην οθόνη αν η λειτουργία Αποτύπωση PIP έχει ρυθμιστεί σε Ενεργ..</p>
	Ρύθμιση πηγής κατά την ενεργοποίηση	<p>Ρυθμίστε την προεπιλεγμένη πηγή (ή εφαρμογή) κατά την ενεργοποίηση. Με αυτή τη ρύθμιση, είτε η συλλογή είτε η πηγή (ή εφαρμογή) ενεργοποιείται κατά την ενεργοποίηση.</p>
	Αυτόματη εναλλαγή πηγής	<p>Ρυθμίστε τη λειτουργία Αυτόματη εναλλαγή πηγής. Με την ενεργοποίηση αυτής της λειτουργίας, οι πρόσφατα συνδεδεμένες πηγές εμφανίζονται αυτόματα.</p> <p> Οι νέες συσκευές πηγής που συνδέονται εντός 20 δευτερολέπτων από την ενεργοποίηση του προϊόντος ενδέχεται να μην εμφανίζονται αυτόματα.</p>
	Προεπιλεγμένο μέγεθος οθόνης PIP	<p>Ορίστε το προεπιλεγμένο μέγεθος για την οθόνη PIP.</p> <ul style="list-style-type: none"> • Πλήρης οθόνη / Μερική οθόνη
	Επεξεργασία Workspace	<p>Μπορείτε να προσθέσετε τις αγαπημένες σας διευθύνσεις URL στο Samsung Workspace.</p>
	Ρυθμίσεις URL για το πρόγραμμα εκκίνησης	<p>Ρύθμιση του προγράμματος εκκίνησης URL.</p> <ul style="list-style-type: none"> • Εγκατάσταση εφαρμογής web: Εγκατάσταση της εφαρμογής web, εισάγοντας μια διεύθυνση. • Εγκατάσταση από συσκευή USB: Εγκατάσταση της εφαρμογής web από τη συσκευή αποθήκευσης USB. • Κατ.εγκατ.: Κατάργηση της εγκατεστημένης εφαρμογής web. • Ρύθμιση χρονικού ορίου: Ορισμός του χρονικού ορίου για σύνδεση στη διεύθυνση URL. • Λειτουργία προγραμματ.: Επιλέξτε για ορισμό της λειτουργίας προγραμματιστή.
	Αντιγραφή προϊόντος	<p>Εξαγωγή των ρυθμίσεων αυτής της συσκευής ή εισαγωγή από άλλες συσκευές.</p>
	Αυτοδιάγνωση	<p>Εκτέλεση αυτοδιάγνωσης στον διακομιστή email, LDAP ή εκτύπωσης.</p> <p> Μπορείτε να πραγματοποιήσετε εξαγωγή μιας λεπτομερούς αναφοράς αυτοδιάγνωσης που περιλαμβάνει πληροφορίες σχετικά με τα email, το LDAP, τους διακομιστές εκτύπωσης και άλλες πληροφορίες σε μια συσκευή αποθήκευσης USB που είναι συνδεδεμένη στο προϊόν.</p>
	Έναρξη ρύθμισης	<p>Ακολουθήστε τα βήματα της αρχικής ρύθμισης, όπως κάνατε την πρώτη φορά που χρησιμοποιήσατε αυτό το προϊόν.</p>
Διαμόρφωση χωρίς καμία ενέργεια	<p>Ρυθμίστε τη συσκευή μέσω του Tizen Business Manager. Προτού χρησιμοποιήσετε το Διαμόρφωση χωρίς καμία ενέργεια, καταχωρίστε τη συσκευή στο Tizen Business Manager.</p>	

Εικόνα

2ο	3ο	Περιγραφή																																		
Οπ. φωτισμός		Προσαρμόστε τη φωτεινότητα του οπίσθιου φωτισμού σύμφωνα με τις προτιμήσεις σας. Το 100 είναι η μέγιστη τιμή φωτεινότητας.																																		
Θερμοκρασία χρωμ.		Ρύθμιση της θερμοκρασίας χρωμάτων. Η τιμή και η θερμοκρασία αυξάνονται ταυτόχρονα και συνεπώς αυξάνεται και η αναλογία του μπλε χρώματος. (Εύρος: 2800K - 16000K)																																		
Ισορροπία λευκού	R-Gain/G-Gain/B-Gain/R-Offset /G-Offset/B-Offset/Επαναφορά	Προσαρμόστε τη θερμοκρασία χρωμάτων της εικόνας, ώστε τα λευκά αντικείμενα να εμφανίζονται πιο φωτεινά.																																		
Επέκταση σήματος εισόδου		<p>Επεκτείνει το εύρος του σήματος εισόδου για συνδέσεις HDMI.</p> <ul style="list-style-type: none"> Πατήστε HDMI 1 ή HDMI 2 για να ενεργοποιήσετε ή να απενεργοποιήσετε την Επέκταση σήματος εισόδου στην επιλεγμένη πηγή. <p> Υποστηρίζει αναλύσεις έως 3840 x 2160 στα 60 Hz με την Επέκταση σήματος εισόδου ενεργοποιημένη. Υποστηρίζει αναλύσεις έως 3840 x 2160 στα 30 Hz με την Επέκταση σήματος εισόδου απενεργοποιημένη.</p> <h3>Υποστηριζόμενες αναλύσεις για σήμα εισόδου UHD</h3> <p>Ελέγξτε την ανάλυση που υποστηρίζεται για σήμα εισόδου UHD.</p> <ul style="list-style-type: none"> Ανάλυση: 3840 x 2160p, 4096 x 2160p <p>Εάν η Επέκταση σήματος εισόδου είναι απενεργοποιημένη.</p> <table border="1"> <thead> <tr> <th>Ρυθμός καρτέ (fps)</th> <th>Βάθος χρώματος / Δειγματοληψία χρώματος</th> <th>RGB 4:4:4</th> <th>YCbCr 4:4:4</th> <th>YCbCr 4:2:2</th> <th>YCbCr 4:2:0</th> </tr> </thead> <tbody> <tr> <td>50 / 60</td> <td>8 bit</td> <td>-</td> <td>-</td> <td>-</td> <td>0</td> </tr> </tbody> </table> <p>Εάν η Επέκταση σήματος εισόδου είναι ενεργοποιημένη.</p> <table border="1"> <thead> <tr> <th>Ρυθμός καρτέ (fps)</th> <th>Βάθος χρώματος / Δειγματοληψία χρώματος</th> <th>RGB 4:4:4</th> <th>YCbCr 4:4:4</th> <th>YCbCr 4:2:2</th> <th>YCbCr 4:2:0</th> </tr> </thead> <tbody> <tr> <td rowspan="3">50 / 60</td> <td>8 bit</td> <td>0</td> <td>0</td> <td>0</td> <td>0</td> </tr> <tr> <td>10 bit</td> <td>-</td> <td>-</td> <td>0</td> <td>0</td> </tr> <tr> <td>12 bit</td> <td>-</td> <td>-</td> <td>0</td> <td>0</td> </tr> </tbody> </table>	Ρυθμός καρτέ (fps)	Βάθος χρώματος / Δειγματοληψία χρώματος	RGB 4:4:4	YCbCr 4:4:4	YCbCr 4:2:2	YCbCr 4:2:0	50 / 60	8 bit	-	-	-	0	Ρυθμός καρτέ (fps)	Βάθος χρώματος / Δειγματοληψία χρώματος	RGB 4:4:4	YCbCr 4:4:4	YCbCr 4:2:2	YCbCr 4:2:0	50 / 60	8 bit	0	0	0	0	10 bit	-	-	0	0	12 bit	-	-	0	0
Ρυθμός καρτέ (fps)	Βάθος χρώματος / Δειγματοληψία χρώματος	RGB 4:4:4	YCbCr 4:4:4	YCbCr 4:2:2	YCbCr 4:2:0																															
50 / 60	8 bit	-	-	-	0																															
Ρυθμός καρτέ (fps)	Βάθος χρώματος / Δειγματοληψία χρώματος	RGB 4:4:4	YCbCr 4:4:4	YCbCr 4:2:2	YCbCr 4:2:0																															
50 / 60	8 bit	0	0	0	0																															
	10 bit	-	-	0	0																															
	12 bit	-	-	0	0																															

2ο	3ο	Περιγραφή
Μαύρο HDMI		Ρύθμιση του επιπέδου μαύρου χρώματος για βελτιστοποίηση της φωτεινότητας και της αντίθεσης της εικόνας HDMI.  Η λειτουργία αυτή διατίθεται μόνο όταν το προϊόν είναι συνδεδεμένο σε υπολογιστή με καλώδιο HDMI και το παράθυρο πηγής είναι ενεργοποιημένο.
Προτίμηση USB-C		Μπορείτε να επιλέξετε DP Alt Mode 1 (υποστηρίζει έως UHD 60 Hz) ή DP ALT Mode 2 (υποστηρίζει έως UHD 30 Hz).
Επαναφορά εικόνας		Επαναφορά όλων των ρυθμίσεων εικόνας στις εργοστασιακές προεπιλογές.

Υποστήριξη

2ο	3ο	Περιγραφή
Ενημέρωση λογισμικού		Ενημέρωση του λογισμικού που είναι εγκατεστημένο στο προϊόν σας.
	Ενημέρωση τώρα	<p>Ενημέρωση του λογισμικού με τη λήψη αρχείων ενημέρωσης.</p> <ul style="list-style-type: none">- Ενημέρωση μέσω Διαδικτύου<ul style="list-style-type: none">✎ Απαιτεί σύνδεση στο Internet.- Ενημέρωση με συσκευή USB <p>Αφού γίνει λήψη του αρχείου ενημέρωσης από τον ιστότοπο της Samsung και αποθήκευσή του στη συσκευή USB, συνδέστε τη συσκευή USB στο προϊόν για ενημέρωση.</p> <ul style="list-style-type: none">✎ Βεβαιωθείτε ότι αποθηκεύσατε το αρχείο ενημέρωσης σε φάκελο ανώτερου επιπέδου. <ul style="list-style-type: none">• Τρέχουσα έκδοση: Αυτή είναι η ήδη εγκατεστημένη έκδοση λογισμικού στο προϊόν.
	Αυτόματη ενημέρωση	<p>Αυτόματη έναρξη των ενημερώσεων λογισμικού μόλις απενεργοποιηθεί η συσκευή.</p> <ul style="list-style-type: none">✎ Απαιτεί σύνδεση στο Internet.
Εφαρμογές		<p>Διαχειριστείτε και ενημερώστε τις εφαρμογές σας. Για να χρησιμοποιήσετε το μενού Εφαρμογές, επιλέξτε αποδοχή στο παράθυρο Όροι και προϋποθ.</p> <p>Ελέγξτε τις πληροφορίες της εφαρμογής και επανεγκαταστήστε, όταν η εφαρμογή δεν λειτουργεί κανονικά.</p>
Όροι και Προϋποθ.		Μπορείτε να δείτε τους Όρους και προϋποθέσεις και την Πολιτική απορρήτου.
Επικoin. με Samsung		<p>Πληροφορίες επικοινωνίας, για βοήθεια σχετικά με τη συσκευή σας.</p> <ul style="list-style-type: none">✎ Μεταβείτε στην επιλογή Επικoin. με Samsung και βρείτε τα στοιχεία Κωδικός μοντέλου και Έκδοση λογισμικού του προϊόντος.
Επαναφ. όλων		Επαναφορά όλων των στοιχείων ολόκληρου του μενού στις αρχικές τους τιμές.

Κεφάλαιο 07

Οδηγός αντιμετώπισης προβλημάτων















Προβλήματα και λύσεις

🔧 Εκτελέστε τις ακόλουθες δοκιμές στο προϊόν σας, προτού καλέσετε το Κέντρο εξυπηρέτησης πελατών της Samsung. Εάν το πρόβλημα παραμένει, επικοινωνήστε με το Κέντρο εξυπηρέτησης πελατών της Samsung.

Πρόβλημα παραθύρου πηγής (HDMI)	
Όταν συνδέεται ένα καλώδιο HDMI στο προϊόν και στον υπολογιστή, εμφανίζονται κενά και στις τέσσερις πλευρές της οθόνης.	Τα κενά που εμφανίζονται στην οθόνη δεν οφείλονται στο προϊόν.
	Τα κενά στην οθόνη προκαλούνται από τον υπολογιστή ή την κάρτα γραφικών. Για να επιλύσετε το πρόβλημα, προσαρμόστε το μέγεθος οθόνης στις ρυθμίσεις HDMI για την κάρτα γραφικών.
	Αν στο μενού ρυθμίσεων της κάρτας γραφικών δεν υπάρχει καμία επιλογή για την προσαρμογή του μεγέθους οθόνης, ενημερώστε το πρόγραμμα οδήγησης της κάρτας γραφικών στην τελευταία έκδοση. (Για περισσότερες λεπτομέρειες σχετικά με τον τρόπο προσαρμογής των ρυθμίσεων οθόνης, επικοινωνήστε με τον κατασκευαστή της κάρτας γραφικών ή του υπολογιστή).
Οι εικόνες στην οθόνη φαίνονται παραμορφωμένες.	Ελέγξτε το συνδεδεμένο καλώδιο. Αν χρησιμοποιείτε κάποιο καλώδιο που δεν παρέχεται από τη Samsung, η συμβατότητα δεν είναι εγγυημένη.
Η οθόνη δεν είναι καθαρή. Η οθόνη είναι θολή.	Ρυθμίστε την ανάλυση και τη συχνότητα στο συνιστώμενο επίπεδο.
Η οθόνη φαίνεται ασταθής και τρεμοπαίζει.	Ελέγξτε ότι η ανάλυση και η συχνότητα του υπολογιστή και της κάρτας γραφικών έχουν ρυθμιστεί εντός εύρους που είναι συμβατό με το προϊόν. Στη συνέχεια, εάν χρειάζεται, αλλάξτε τις ρυθμίσεις της οθόνης ανατρέχοντας στην ενότητα « Προρρυθμισμένες λειτουργίες χρονισμού ».
Παραμένουν σκιές ή είδωλα στην οθόνη.	
Το λευκό δεν φαίνεται πραγματικά λευκό.	Μεταβείτε στην επιλογή Εικόνα και προσαρμόστε τις ρυθμίσεις για την Ισορροπία λευκού .
Το προϊόν απενεργοποιείται αυτόματα.	Βεβαιωθείτε ότι το καλώδιο τροφοδοσίας έχει συνδεθεί σωστά στο προϊόν και στην πρίζα.

Πρόβλημα παραθύρου πηγής (HDMI)	
Η εικόνα στην οθόνη δεν εμφανίζεται κανονικά.	Το κωδικοποιημένο περιεχόμενο βίντεο μπορεί να έχει ως αποτέλεσμα να εμφανίζεται η εικόνα κατεστραμμένη σε σκηνές με γρήγορα κινούμενα αντικείμενα όπως οι αθλητικοί αγώνες ή τα βίντεο ζωντανής δράσης.
	Το χαμηλό επίπεδο σήματος ή η χαμηλή ποιότητα εικόνας ενδέχεται να έχουν ως αποτέλεσμα να εμφανίζεται η εικόνα κατεστραμμένη. Αυτό δεν σημαίνει ότι το προϊόν είναι ελαττωματικό.
	Μια κινητή συσκευή σε ακτίνα ενός μέτρου από το προϊόν ενδέχεται να προκαλεί παράσιτα σε αναλογικά και ψηφιακά προϊόντα.
Η φωτεινότητα και τα χρώματα δεν εμφανίζονται κανονικά.	Από το μενού, επιλέξτε ☰ Μενού → ΡΥΘΜΙΣΕΙΣ → Εικόνα → Επαναφορά εικόνας για να προσπαθήσετε να επαναφέρετε την οθόνη.
Η οθόνη φαίνεται ασταθής και, στη συνέχεια, παγώνει.	Η οθόνη ενδέχεται να παγώνει όταν χρησιμοποιείτε κάποια ανάλυση διαφορετική από τη συνιστώμενη ή εάν το σήμα δεν είναι σταθερό. Για την επίλυση του προβλήματος, αλλάξτε την ανάλυση του υπολογιστή στη συνιστώμενη ανάλυση.
Η εικόνα δεν μπορεί να εμφανιστεί σε πλήρη οθόνη.	Εάν το παράθυρο πηγής έχει ρυθμιστεί σε λειτουργία πλήρους οθόνης ενώ έχει κατακόρυφο προσανατολισμό, εμφανίζεται μια μαύρη γραμμή στο επάνω και το κάτω μέρος. Αλλάξτε τον προσανατολισμό σε οριζόντιο και, στη συνέχεια, ρυθμίστε το παράθυρο πηγής σε λειτουργία πλήρους οθόνης.

Πρόβλημα με τον ήχο	
Δεν ακούγεται ήχος.	Ελέγξτε την ένταση του ήχου.
Η ένταση του ήχου είναι υπερβολικά χαμηλή.	<p>Προσαρμόστε την ένταση του ήχου.</p> <p>Εάν η ένταση του ήχου παραμένει χαμηλή μετά από την αύξηση στο υψηλότερο επίπεδο, προσαρμόστε την ένταση του ήχου στην κάρτα ήχου του υπολογιστή σας ή στο πρόγραμμα λογισμικού.</p>
Εμφανίζεται εικόνα βίντεο, αλλά δεν ακούγεται ήχος.	<p>Εάν έχει συνδεθεί καλώδιο HDMI ή DP, ελέγξτε τις ρυθμίσεις εξόδου ήχου στον υπολογιστή.</p> <p>Εάν χρησιμοποιείται συσκευή πηγής</p> <ul style="list-style-type: none"> Ελέγξτε τις ρυθμίσεις εξόδου ήχου για τη συσκευή πηγής. (Για παράδειγμα, εάν η οθόνη σας είναι συνδεδεμένη μέσω HDMI, μπορεί να χρειαστεί να αλλάξετε την επιλογή ήχου της συσκευής εξόδου βίντεο σε HDMI). <p>Συνδέστε ξανά το καλώδιο τροφοδοσίας στη συσκευή και επανεκκινήστε την.</p>
Ακούγονται παράσιτα από τα ηχεία.	Το χαμηλό επίπεδο σήματος μπορεί να έχει ως αποτέλεσμα αλλοιωμένο ήχο.
Ακούγεται ήχος όταν η ένταση έχει ρυθμιστεί σε σίγαση.	Οι ρυθμίσεις ήχου για τα κύρια ηχεία είναι ανεξάρτητες από τα εσωτερικά ηχεία στο προϊόν. Η αλλαγή ή σίγαση της έντασης του ήχου στο προϊόν δεν επηρεάζει έναν εξωτερικό ενισχυτή (αποκωδικοποιητή).

Προβλήματα με τη λειτουργία αφής	
Μπορείτε να αγγίζετε τα εικονίδια αλλά όχι τα σχέδια.	Χρησιμοποιήστε την πένα που παρέχεται για το συγκεκριμένο προϊόν.
Η αφή δεν λειτουργεί όταν χρησιμοποιείται σύνδεση HDMI.	<p>Ελέγξτε εάν η θύρα TOUCH  του προϊόντος είναι συνδεδεμένη σε μια θύρα USB του υπολογιστή μέσω του παρεχόμενου καλωδίου USB.</p> <ul style="list-style-type: none"> WM55B/WM65B <ul style="list-style-type: none">  HDMI  ή DP  → TOUCH  στο πίσω μέρος του προϊόντος  HDMI  2 → TOUCH  στη βάση WM75B/WM85B <ul style="list-style-type: none">  HDMI  1 ή DP  → TOUCH  στο πίσω μέρος του προϊόντος  HDMI  2 → TOUCH  στη βάση
Χρησιμοποιώ δύο πένες, αλλά δεν λειτουργούν σωστά.	Βεβαιωθείτε ότι υπάρχει αρκετός χώρος ανάμεσα στις δύο πένες όταν χρησιμοποιείτε τη λειτουργία πολλαπλής αφής.
Παρουσιάστηκε δυσλειτουργία της οθόνης αφής, όπως αργή ή μη ακριβής απόκριση.	Βεβαιωθείτε ότι δεν υπάρχουν ξένα σώματα στην επιφάνεια της οθόνης.
	Ελέγξτε εάν είναι σπασμένη η οθόνη.
	Βεβαιωθείτε ότι το προϊόν δεν εκτίθεται σε άμεσο ηλιακό φως.
	Όταν το προϊόν ενεργοποιείται μετά από απενεργοποίηση, μην πατάτε την οθόνη, επειδή εκτελείται βαθμονόμηση της λειτουργίας αφής για 5 δευτερόλεπτα.

Προβλήματα με το Anynet+	
Το Anynet+ δεν λειτουργεί.	Βεβαιωθείτε ότι η συσκευή είναι συσκευή Anynet+. Το σύστημα Anynet+ υποστηρίζει μόνο συσκευές Anynet+.
	Βεβαιωθείτε ότι το καλώδιο τροφοδοσίας της συσκευής Anynet+ είναι συνδεδεμένο σωστά.
	Ελέγξτε τις συνδέσεις των καλωδίων εικόνας/ήχου/HDMI της συσκευής Anynet+.
	Ελέγξτε εάν η λειτουργία Anynet+ (HDMI-CEC) έχει οριστεί σε Ενεργ. στο ≡ Μενού → ΡΥΘΜΙΣΕΙΣ → Διαχείριση εξωτερικών συσκευών .
	Ελέγξτε εάν το τηλεχειριστήριο είναι συμβατό με το Anynet+.
	Η λειτουργία Anynet+ δεν είναι διαθέσιμη σε κάποιες περιπτώσεις. (αρχική ρύθμιση)
	Εάν αποσυνδέσατε και επανασυνδέσατε το καλώδιο HDMI, πραγματοποιήστε ξανά αναζήτηση συσκευών ή απενεργοποιήστε και ενεργοποιήστε ξανά το προϊόν σας.
	Βεβαιωθείτε ότι ενεργοποιείται η λειτουργία Anynet+ της συσκευής Anynet.
Θέλω να εκκινήσω τη λειτουργία Anynet+.	Βεβαιωθείτε ότι η συσκευή Anynet+ έχει συνδεθεί σωστά στο προϊόν και ότι η λειτουργία Anynet+ (HDMI-CEC) έχει ρυθμιστεί σε Ενεργ. στο ≡ Μενού → ΡΥΘΜΙΣΕΙΣ → Διαχείριση εξωτερικών συσκευών .
Θέλω να πραγματοποιήσω έξοδο από τη λειτουργία Anynet+.	Πατήστε το κουμπί SOURCE στο τηλεχειριστήριο του προϊόντος και επιλέξτε μια συσκευή που δεν είναι συσκευή Anynet+.
Εμφανίζεται στην οθόνη το μήνυμα «Αποσύνδεση σύνδεσης συσκευής Anynet+...».	Δεν μπορείτε να χρησιμοποιήσετε το τηλεχειριστήριο όταν διαμορφώνετε τη λειτουργία Anynet+ ή όταν μεταβαίνετε σε μια λειτουργία προβολής. Χρησιμοποιήστε το τηλεχειριστήριο αφού το προϊόν ολοκληρώσει τη διαμόρφωση της λειτουργίας Anynet+ ή τη μετάβαση στη λειτουργία Anynet+.
Δεν γίνεται αναπαραγωγή από τη συσκευή Anynet+.	Δεν μπορείτε να χρησιμοποιήσετε τη λειτουργία αναπαραγωγής όταν είναι σε εξέλιξη η αρχική ρύθμιση.
Η συνδεδεμένη συσκευή δεν εμφανίζεται.	Ελέγξτε εάν η συσκευή υποστηρίζει λειτουργίες Anynet+ ή όχι.
	Ελέγξτε εάν το καλώδιο HDMI είναι συνδεδεμένο σωστά ή όχι.
	Ελέγξτε εάν η λειτουργία Anynet+ (HDMI-CEC) έχει οριστεί σε Ενεργ. στο ≡ Μενού → ΡΥΘΜΙΣΕΙΣ → Διαχείριση εξωτερικών συσκευών .
	Πραγματοποιήστε ξανά αναζήτηση συσκευών Anynet+.
	Το Anynet+ απαιτεί σύνδεση HDMI. Βεβαιωθείτε ότι η συσκευή έχει συνδεθεί στο προϊόν σας μέσω καλωδίου HDMI.
	Ορισμένα καλώδια HDMI μπορεί να μην υποστηρίζουν τις λειτουργίες Anynet+.
	Εάν τερματιστεί η σύνδεση λόγω διακοπής ρεύματος ή αποσύνδεσης του καλωδίου HDMI, επαναλάβετε τη διαδικασία σάρωσης συσκευών.

Άλλα προβλήματα	
Το προϊόν έχει μια μυρωδιά σαν πλαστικό.	Η μυρωδιά του πλαστικού είναι φυσιολογική και εξαλείφεται με το χρόνο.
Υπάρχουν μικρά σωματίδια στις άκρες του προϊόντος.	Τα σωματίδια αποτελούν μέρος της σχεδίασης του προϊόντος. Το προϊόν δεν είναι ελαττωματικό.
Όταν προσπαθώ να αλλάξω την ανάλυση του υπολογιστή, εμφανίζεται ένα μήνυμα « Η ανάλυση δεν υποστ. προς το παρόν. ».	Εάν η ανάλυση της πηγής εισόδου υπερβαίνει τη μέγιστη ανάλυση του προϊόντος, εμφανίζεται το μήνυμα « Η ανάλυση δεν υποστ. προς το παρόν. ». Για την επίλυση του προβλήματος, αλλάξτε την ανάλυση του υπολογιστή σε μια ανάλυση που υποστηρίζεται στο προϊόν.
Δεν ακούγεται ήχος από τα ηχεία στη λειτουργία HDMI όταν συνδέεται ένα καλώδιο DVI-HDMI.	Τα καλώδια DVI δεν μεταδίδουν δεδομένα ήχου.
Η δυνατότητα Μαύρο HDMI δεν λειτουργεί σωστά σε μια συσκευή HDMI με έξοδο YCbCr.	Αυτή η λειτουργία είναι διαθέσιμη μόνο όταν το σήμα HDMI στην εξωτερική συσκευή είναι έξοδος RGB.
Δεν ακούγεται ήχος στη λειτουργία HDMI.	Τα χρώματα της προβαλλόμενης εικόνας ενδέχεται να μην εμφανίζονται κανονικά. Το βίντεο ή ο ήχος ενδέχεται να μην είναι διαθέσιμα. Αυτό μπορεί να συμβεί εάν έχει συνδεθεί στο προϊόν μια συσκευή πηγής που υποστηρίζει κάποια παλαιότερη έκδοση του προτύπου HDMI.

Κεφάλαιο 08

Προδιαγραφές

Γενικά

Όνομα μοντέλου		WM55B	WM65B	WM75B	WM85B
Οθόνη	Μέγεθος	Κατηγορία 55 ιντσών (54,6 ίντσες / 138,7 cm)	Κατηγορία 65 ιντσών (64,5 ίντσες / 163,9 cm)	Κατηγορία 75 ιντσών (74,5 ίντσες / 189,3 cm)	Κατηγορία 85 ιντσών (84,5 ίντσες / 214,7 cm)
	Επιφάνεια προβολής	1209,6 mm (Οριζόντια) x 680,4 mm (Κατακόρυφα)	1428,48 mm (Οριζόντια) x 803,52 mm (Κατακόρυφα)	1650,24 mm (Οριζόντια) x 928,26 mm (Κατακόρυφα)	1872,0 mm (Οριζόντια) x 1053,0 mm (Κατακόρυφα)
Συγχρονισμός (Προδιαγραφές οθόνης)	Οριζόντια συχνότητα	30 – 81 kHz			
	Κατακόρυφη συχνότητα	48 – 75 Hz			
Ανάλυση	Βέλτιστη ανάλυση	3840 x 2160			
	Μέγιστη ανάλυση				
Τροφοδοσία ρεύματος		AC100-240V~ 50/60Hz Ανατρέξτε στην ετικέτα που υπάρχει στο πίσω μέρος του προϊόντος καθώς η τυπική τιμή τάσης μπορεί να ποικίλλει στις διάφορες χώρες.			
Περιβαλλοντικές συνθήκες	Λειτουργία	Θερμοκρασία: 0 °C – 40 °C (32 °F – 104 °F) * Για την εγκατάσταση του περιβλήματος, διατηρήστε την εσωτερική θερμοκρασία στους 40 °C ή χαμηλότερα. Υγρασία: 10% – 80%, χωρίς συμπύκνωση υδρατμών			
	Φύλαξη	Θερμοκρασία: -20 °C – 45 °C (-4 °F – 113 °F) Υγρασία: 5% – 95%, χωρίς συμπύκνωση υδρατμών * Ισχύει πριν από την αφαίρεση της συσκευασίας από το προϊόν.			

 **Οριζόντια συχνότητα:**
Ο χρόνος που απαιτείται για τη σάρωση μίας γραμμής από την αριστερή έως τη δεξιά πλευρά της οθόνης ονομάζεται οριζόντιος κύκλος. Η αντίστροφη τιμή του οριζόντιου κύκλου ονομάζεται οριζόντια συχνότητα. Η οριζόντια συχνότητα μετριέται σε kHz.

 **Κατακόρυφη συχνότητα:**
Το προϊόν προβάλλει μία εικόνα πολλές φορές το δευτερόλεπτο (σαν λαμπτήρας φθορισμού) για την προβολή όσων βλέπει ο θεατής. Η ρυθμός μίας εικόνας που προβάλλεται επανειλημμένα ανά δευτερόλεπτο ονομάζεται κατακόρυφη συχνότητα ή ρυθμός ανανέωσης. Η κατακόρυφη συχνότητα μετριέται σε Hz.

-
- ✎ Λόγω της φύσης της κατασκευής αυτού του προϊόντος, περίπου 1 pixel ανά εκατομμύριο (1 ppm) ενδέχεται να φαίνεται φωτεινότερο ή σκοτεινότερο στην οθόνη. Αυτό δεν επηρεάζει την απόδοση του προϊόντος.
 - ✎ Αυτό το προϊόν μπορεί να ρυθμιστεί μόνον σε μία τιμή ανάλυσης για κάθε μέγεθος οθόνης, προκειμένου να επιτευχθεί η βέλτιστη ποιότητα εικόνας, λόγω της φύσης της οθόνης. Η χρήση τιμής ανάλυσης διαφορετικής από την καθορισμένη ενδέχεται να μειώσει την ποιότητα της εικόνας. Για να αποφευχθεί κάτι τέτοιο, σας συνιστούμε να επιλέξετε τη βέλτιστη ανάλυση που καθορίζεται για το προϊόν σας.
 - ✎ Για λεπτομερείς προδιαγραφές της συσκευής, επισκεφτείτε τον ιστότοπο της Samsung.
 - **Μόνο για την Ευρώπη (WM55B/WM65B μόνο)**

Για να προσπελάσετε πληροφορίες επισήμανσης ενέργειας σχετικά με αυτό το προϊόν στο Ευρωπαϊκό μητρώο προϊόντων για την ενεργειακή επισήμανση (EPREL), μεταβείτε στην ηλεκτρονική διεύθυνση https://eprel.ec.europa.eu/qr/***** όπου ***** είναι ο αριθμός καταχώρισης EPREL. Μπορείτε να βρείτε τον αριθμό καταχώρισης στην ετικέτα αξιολόγησης του προϊόντος σας.

Προρρυθμισμένες λειτουργίες χρονισμού

Η οθόνη θα ρυθμιστεί αυτόματα εάν κάποιο σήμα που ανήκει στις παρακάτω τυπικές λειτουργίες σήματος μεταδίδεται από τον υπολογιστή σας. Εάν τα σήματα που μεταδίδονται από τον υπολογιστή διαφέρουν από την τυπική λειτουργία, η οθόνη μπορεί να μην εμφανίζεται. Σε αυτή την περίπτωση, αλλάξτε τις ρυθμίσεις σύμφωνα με τον παρακάτω πίνακα, ανατρέχοντας στο εγχειρίδιο χρήσης της κάρτας γραφικών.

Ανάλυση	Οριζόντια συχνότητα (kHz)	Κατακόρυφη συχνότητα (Hz)	Ρολόι pixel (MHz)	Πολικότητα συγχρονισμού		Θύρα	
				Οριζόντια	Κατακόρυφα	HDMI	DISPLAYPORT/USB TYPE C
IBM, 720 x 400	31,469	70,087	28,322	-	+	0	0
MAC, 640 x 480	35,000	66,667	30,240	-	-	0	0
MAC, 832 x 624	49,726	74,551	57,284	-	-	0	0
MAC, 1152 x 870	68,681	75,062	100,000	-	-	0	0
VESA CVT, 3840 x 2160 RB	110,500	49,977	442,000	+	-	-	0
VESA CVT, 3840 x 2160 RB	133,313	59,997	533,250	+	-	-	0
VESA DMT, 640 x 480	31,469	59,940	25,175	-	-	0	0
VESA DMT, 640 x 480	37,861	72,809	31,500	-	-	0	0
VESA DMT, 640 x 480	37,500	75,000	31,500	-	-	0	0
VESA DMT, 800 x 600	37,879	60,317	40,000	+	+	0	0
VESA DMT, 800 x 600	48,077	72,188	50,000	+	+	0	0
VESA DMT, 800 x 600	46,875	75,000	49,500	+	+	0	0
VESA DMT, 1024 x 768	48,363	60,004	65,000	-	-	0	0
VESA DMT, 1024 x 768	56,476	70,069	75,000	-	-	0	0
VESA DMT, 1024 x 768	60,023	75,029	78,750	+	+	0	0
VESA DMT, 1152 x 864	67,500	75,000	108,000	+	+	0	0
VESA DMT, 1280 x 720	45,000	60,000	74,250	+	+	0	0
VESA DMT, 1280 x 800	49,702	59,810	83,500	-	+	0	0
VESA DMT, 1280 x 1024	63,981	60,020	108,000	+	+	0	0
VESA DMT, 1280 x 1024	79,976	75,025	135,000	+	+	0	0
VESA DMT, 1366 x 768	47,712	59,790	85,500	+	+	0	0

Ανάλυση	Οριζόντια συχνότητα (kHz)	Κατακόρυφη συχνότητα (Hz)	Ρολόι pixel (MHz)	Πολικότητα συγχρονισμού		Θύρα	
				Οριζόντια	Κατακόρυφα	HDMI	DISPLAYPORT/USB TYPE C
VESA DMT, 1440 x 900	55,935	59,887	106,500	-	+	0	0
VESA DMT, 1600 x 900 RB	60,000	60,000	108,000	+	+	0	0
VESA DMT, 1680 x 1050	65,290	59,954	146,250	-	+	0	0
VESA DMT, 1920 x 1080	67,500	60,000	148,500	+	+	0	0
VESA DMT, 2560 x 1440 RB	88,787	59,951	241,500	+	-	0	0
CEA-861, 720 (1440) x 576i	15,625	50,000	27,000	-	-	0	-
CEA-861, 720 (1440) x 480i	15,734	59,940	27,000	-	-	0	-
CEA-861, 720 x 576	31,250	50,000	27,000	-	-	0	0
CEA-861, 720 x 480	31,469	59,940	27,000	-	-	0	0
CEA-861, 1280 x 720	37,500	50,000	74,250	+	+	0	0
CEA-861, 1280 x 720	45,000	60,000	74,250	+	+	0	0
CEA-861, 1920 x 1080i	28,125	50,000	74,250	+	+	0	-
CEA-861, 1920 x 1080i	33,750	60,000	74,250	+	+	0	-
CEA-861, 1920 x 1080	27,000	24,000	74,250	+	+	0	-
CEA-861, 1920 x 1080	28,125	25,000	74,250	+	+	0	-
CEA-861, 1920 x 1080	33,750	30,000	74,250	+	+	0	-
CEA-861, 1920 x 1080	56,250	50,000	148,500	+	+	0	0
CEA-861, 1920 x 1080	67,500	60,000	148,500	+	+	0	0
CEA-861, 3840 x 2160	54,000	24,000	297,000	+	+	0	-
CEA-861, 3840 x 2160	56,250	25,000	297,000	+	+	0	-
CEA-861, 3840 x 2160	67,500	30,000	297,000	+	+	0	0
CEA-861, 3840 x 2160	112,500	50,000	594,000	+	+	0	0
CEA-861, 3840 x 2160	135,000	60,000	594,000	+	+	0	0
CEA-861, 4096 x 2160	54,000	24,000	297,000	+	+	0	-
CEA-861, 4096 x 2160	67,500	30,000	297,000	+	+	0	-
CEA-861, 4096 x 2160	112,500	50,000	594,000	+	+	0	-
CEA-861, 4096 x 2160	135,000	60,000	594,000	+	+	0	-

Κεφάλαιο 09

Παράρτημα

Ευθύνη σχετικά με την υπηρεσία επί πληρωμή (κόστος που επιβαρύνει τον πελάτη)

 Στις περιπτώσεις που ζητάτε συντήρηση, ενδέχεται να χρεώσετε για την επίσκεψη του τεχνικού συντήρησης εάν συμβαίνει ένα από τα παρακάτω.

Περιπτώσεις όπου δεν πρόκειται για ελάττωμα του προϊόντος

Περιπτώσεις όπου πρόκειται για καθαρισμό, προσαρμογή, επεξήγηση, εκ νέου εγκατάσταση κ.λπ.

- Εάν ο τεχνικός συντήρησης κληθεί να δώσει οδηγίες σχετικά με τη χρήση του προϊόντος ή απλά ρυθμίσει τις επιλογές χωρίς την αποσυναρμολόγηση του προϊόντος.
- Εάν κάποιο ελάττωμα έχει προκληθεί από εξωτερικούς περιβαλλοντικούς παράγοντες (Internet, κεραία, σήμα ενσύρματης σύνδεσης κ.λπ.)
- Εάν κάποιο προϊόν έχει εγκατασταθεί ξανά ή έχουν συνδεθεί πρόσθετες συσκευές έπειτα από την πρώτη εγκατάσταση του αγορασμένου προϊόντος.
- Εάν κάποιο προϊόν έχει εγκατασταθεί ξανά για να μεταφερθεί σε κάποιο άλλο σημείο ή σε κάποιο άλλο χώρο.
- Εάν ο πελάτης ζητήσει οδηγίες σχετικά με τον τρόπο χρήσης ενός προϊόντος άλλης εταιρείας.
- Εάν ο πελάτης ζητήσει οδηγίες σχετικά με τον τρόπο χρήσης του δικτύου ή σχετικά με το πρόγραμμα κάποιας άλλης εταιρείας.
- Εάν ο πελάτης ζητήσει εγκατάσταση και ρύθμιση λογισμικού για το προϊόν.
- Εάν ο τεχνικός συντήρησης απομακρύνει/καθαρίσει σκόνη ή ξένες ουσίες από το εσωτερικό του προϊόντος.

- Εάν ο πελάτης ζητήσει μια πρόσθετη εγκατάσταση μετά την αγορά ενός προϊόντος μέσω αγοράς από το σπίτι ή το Διαδίκτυο.

Περιπτώσεις όπου έχει προκληθεί στο προϊόν κάποια ζημιά από λάθος του πελάτη

Περιπτώσεις όπου έχει προκληθεί ζημιά από κακό χειρισμό ή λανθασμένη επισκευή από την πλευρά του πελάτη.

Εάν έχει προκληθεί ζημιά στο προϊόν από ένα από τα εξής:

- Εξωτερική κρούση ή πτώση.
- Χρήση αναλωσίμων ή προϊόντος που έχει αγοραστεί ανεξάρτητα και δεν έχει καθοριστεί από τη Samsung.
- Επισκευή από κάποιο άτομο εκτός από μηχανικό εξωτερικής ανάθεσης ή συνεργάτη της Samsung Electronics Co., Ltd.
- Αναδιαμόρφωση ή επισκευή του προϊόντος από τον πελάτη.
- Χρήση του προϊόντος με λανθασμένη τάση ή με μη εγκεκριμένες ηλεκτρικές συνδέσεις.
- Δεν έχουν ακολουθηθεί οι οδηγίες «προσοχής» που περιλαμβάνονται στο εγχειρίδιο χρήσης.

Άλλα

- Εάν το προϊόν παρουσιάσει αστοχία εξαιτίας φυσικής καταστροφής. (αστραπή, πυρκαγιά, σεισμό, πλημμύρα κ.λπ.)
- Εάν όλα τα αναλώσιμα στοιχεία έχουν εξαντληθεί. (μπαταρία, γραφίτης, λάμπες φθορισμού, κεφαλή, εξάρτημα δόνησης, λυχνία, φίλτρο, ταινία κ.λπ.)

 Εάν ο πελάτης ζητήσει την παροχή υπηρεσιών χωρίς το προϊόν να παρουσιάζει ελάττωμα, ενδέχεται να ισχύσει χρέωση. Συνεπώς, παρακαλούμε διαβάστε πρώτα το Εγχειρίδιο χρήσης.

Αποτροπή δημιουργίας μόνιμου ειδώλου

Τι είναι το μόνιμο είδωλο;

Το μόνιμο είδωλο δεν θα πρέπει να δημιουργείται όταν η οθόνη λειτουργεί φυσιολογικά. Η κανονική λειτουργία αναφέρεται σε ένα μοτίβο βίντεο που αλλάζει συνεχώς. Αν η οθόνη προβάλλει ένα σταθερό μοτίβο για παρατεταμένη χρονική περίοδο, ενδέχεται να υπάρξει μικρή διαφορά τάσης μεταξύ των ηλεκτροδίων σε pixel που ελέγχουν τους υγρούς κρυστάλλους.

Αυτή η διαφορά τάσης μεταξύ των ηλεκτροδίων αυξάνεται με το χρόνο και κάνει τους υγρούς κρυστάλλους λεπτότερους. Όταν συμβεί κάτι τέτοιο, η προηγούμενη εικόνα μπορεί να παραμείνει στην οθόνη όταν αλλάξει το μοτίβο.

- ❌ Αυτές οι πληροφορίες παρέχουν οδηγίες για την αποφυγή δημιουργίας μόνιμου ειδώλου. Η προβολή μιας σταθερής οθόνης για παρατεταμένο χρονικό διάστημα μπορεί να προκαλέσει τη δημιουργία μόνιμου ειδώλου. Το πρόβλημα αυτό δεν περιλαμβάνεται στην εγγύηση.

Προτεινόμενες πρακτικές αποφυγής προβλήματος

Η προβολή μιας σταθερής οθόνης για παρατεταμένο χρονικό διάστημα μπορεί να προκαλέσει τη δημιουργία μόνιμου ειδώλου ή κηλίδων. Απενεργοποιήστε το προϊόν αν δεν πρόκειται να χρησιμοποιηθεί για μεγάλο χρονικό διάστημα, ενεργοποιήστε τη λειτουργία εξοικονόμησης ενέργειας ή χρησιμοποιήστε προφύλαξη οθόνης με κινούμενη εικόνα.

Άδεια



Οι όροι HDMI και HDMI High-Definition Multimedia Interface, καθώς και το λογότυπο HDMI είναι εμπορικά σήματα ή σήματα κατατεθέντα της HDMI Licensing Administrator, Inc. στις Ηνωμένες Πολιτείες και σε άλλες χώρες.

Ειδοποίηση άδειας χρήσης ανοιχτού κώδικα

Στην περίπτωση της χρήσης λογισμικού ανοιχτού κώδικα, στο μενού του προϊόντος υπάρχουν διαθέσιμες οι Άδειες χρήσης ανοιχτού κώδικα. Για πληροφορίες σχετικά με την Ειδοποίηση άδειας χρήσης ανοιχτού κώδικα, επικοινωνήστε με τη Samsung Open Source (<http://opensource.samsung.com>).
