

ΤΙΤΛΟΣ ΑΣΚΗΣΗΣ

Κατασκευή γραμμής τροφοδοσίας ρευματοδοτών

ΣΥΝΔΕΣΜΟΛΟΓΙΑ

1. Πολυγραμμικό σχέδιο

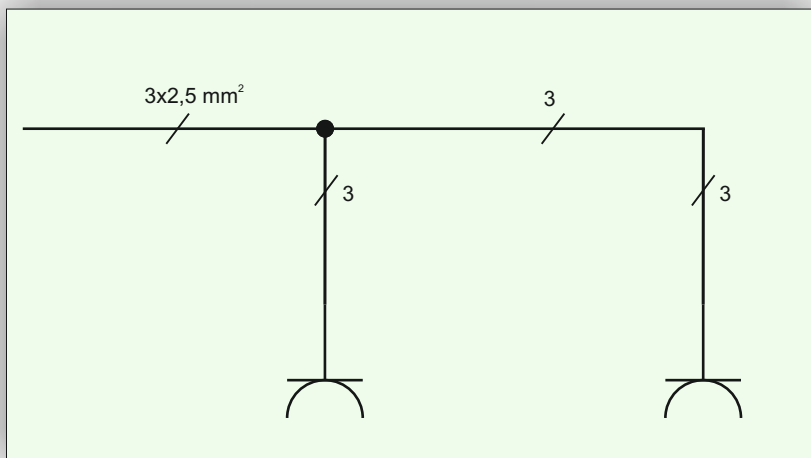
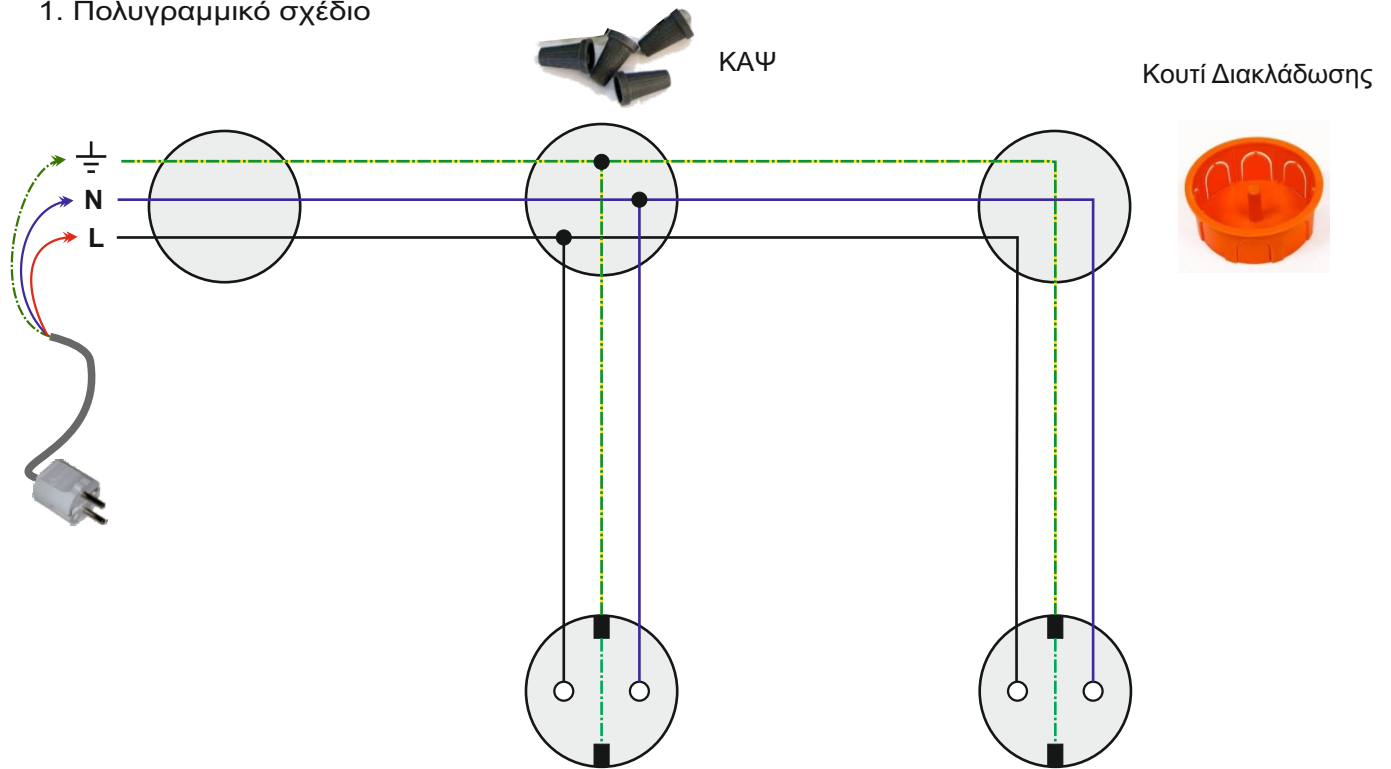



2. Μονογραμμικό σχέδιο



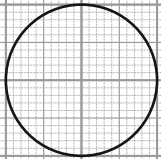
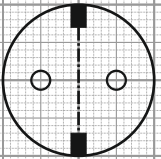

ΕΡΓΑΣΙΑ ΓΙΑ ΤΟ ΕΡΓΑΣΤΗΡΙΟ

1. Να γίνει σχεδίαση των συμβόλων στο παρακάτω πλαίσιο σύμφωνα με το υπόδειγμα

Κουτί Διακλάδωσης	Ρευματοδότης Πολυγραμμικό	Ρευματοδότης Μονογραμμικό	Γείωση
			

ΕΡΓΑΣΙΑ ΓΙΑ ΤΟ ΣΠΙΤΙ

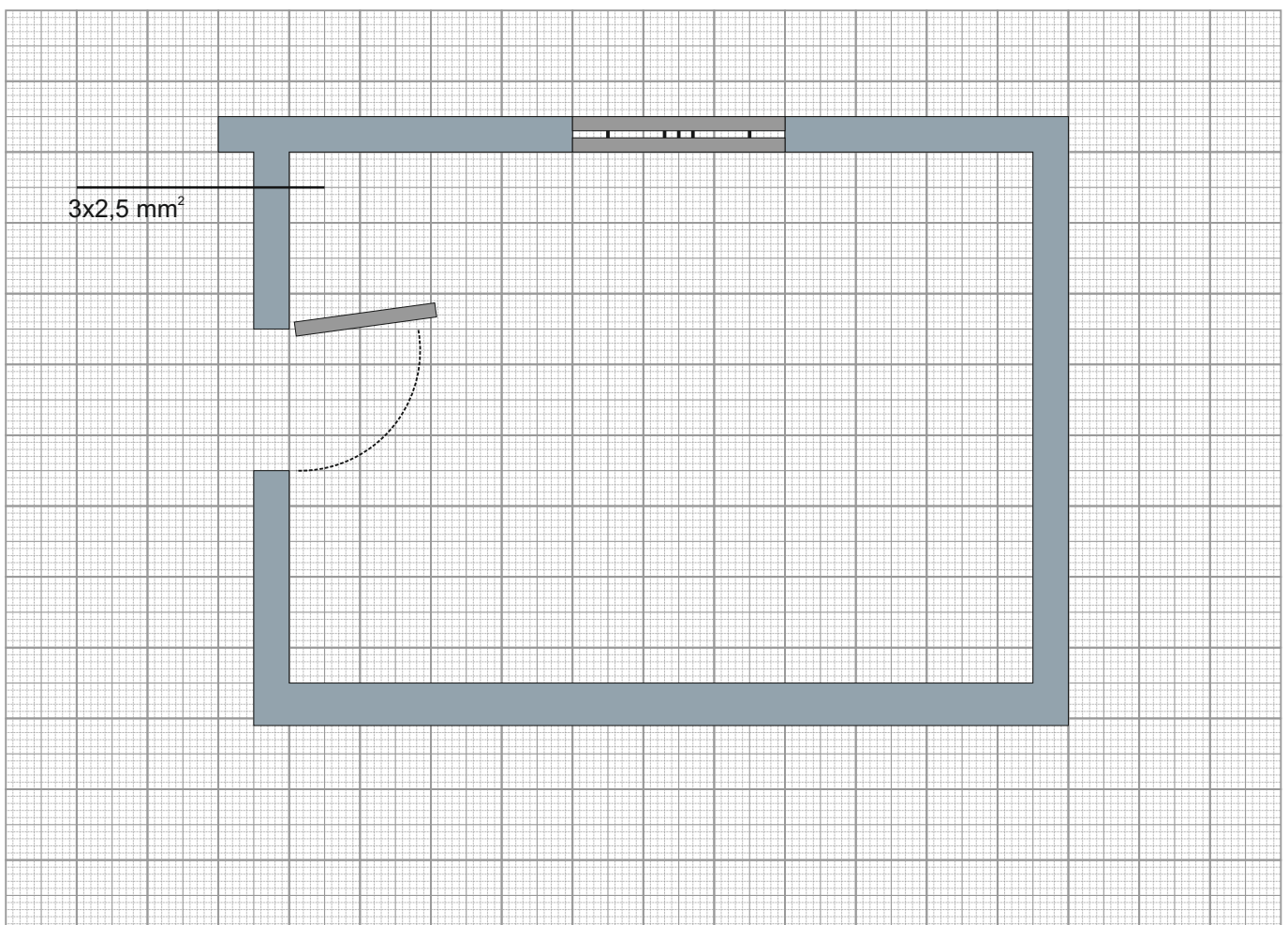
2. Να γίνει το μονογραμμικό σχέδιο κυκλώματος μιας γραμμής τροφοδοσίας τριών ρευματοδοτών για το δωμάτιο του παρακάτω σχεδίου



Βαθμός δυσκολίας: ★ ★ ★ ★ ★

Βαθμολογία: